

13

M[®] metalli

**SPECIALISTI INTERNAZIONALI
RETI METALLICHE**

Reti stirate

6



Lamiere forate

20

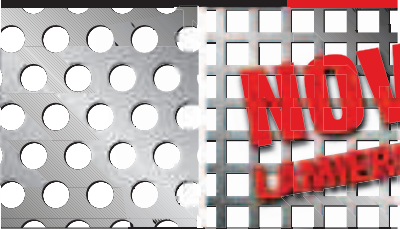

NOVITÀ
LAMIERE FORATE

**NUOVO GRADINO
GRIGLIOFILS**

**CENTINAIA DI CODICI
PIÙ DI 60.000 FOGLI A SCORTA**

**A NORMA
DI LEGGE**

Protezione Cancelli
Motorizzati

62



Conforme alla normativa UNI EN 12453 / 17

NOVITÀ!

GRADINI E PIANEROTTOLI

GRIGLIOFILS

Conformi al D.M. 17/01/2018 - NTC 2018*
Legge di riferimento approvata con
Decreto del Ministero delle Infrastrutture

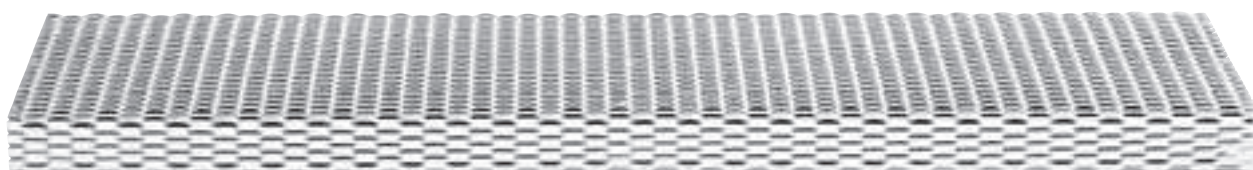

PORTATA Kg/m²

510

RIPARTITO

PORTATA Kg

510

CONCENTRATO

Prodotti testati
dal Politecnico di Milano





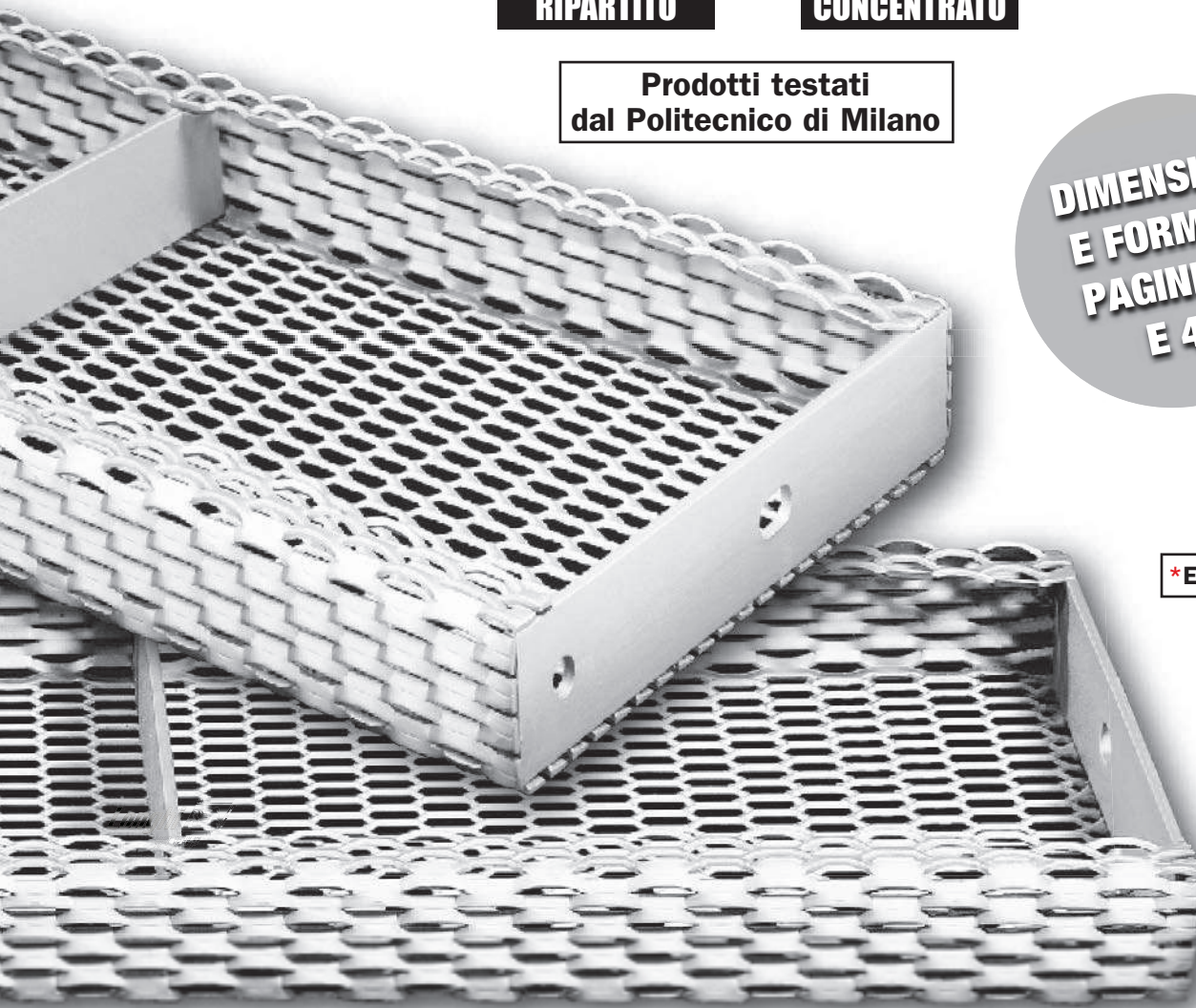





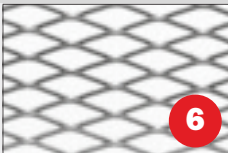





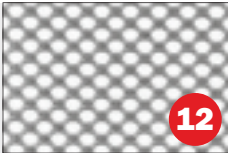

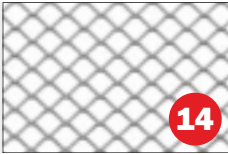

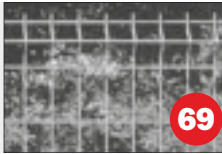
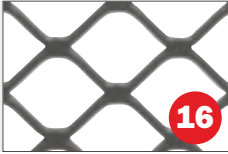

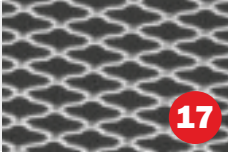
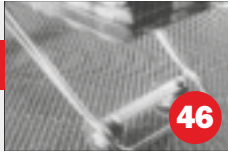



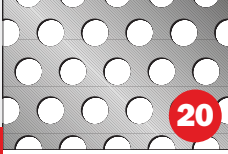
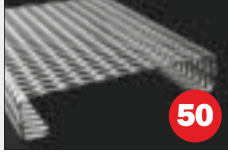

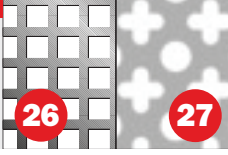

DIMENSIONI
E FORMATI
PAGINE 42
E 46

***Estratto pag 94**



ANTISCIVOLO - ANTIPANICO - ANTITACCO

INDICE

RETI STIRATE A MAGLIA ROMBOIDALE	 6	RETI ELETTROSALDATE	 32	RETE STIRATA SPIANATA MEDIOEVO	 66
RETI STIRATE A MAGLIA ROMBOIDALE SPIANATE	 10	GRIGLIATI STIRATI E SPIANATI	 34	GRIGLIATI ELETTROFORGIATI	 67
RETI STIRATE A MAGLIA TONDA SPIANATE	 12	GRIGLIATI ACCIAIO INOX AISI 304	 36	LASTRE MANDORLATE	 68
RETI STIRATE A MAGLIA QUADRA	 14	GRADINI NOVITÀ	 38	RECINZIONI TEMPORANEE IN ACCIAIO	 69
RETI STIRATE A MAGLIA QUADRA SPIANATE	 16	GRIGLIATI CERTIFICATI ANTISCIVOLO	 44	RETI PER ARMADIETTI RETI PER SOTTOTETTI	 70
RETI STIRATE A MAGLIA ORNAMENTALE	 17	PIANEROTTOLI NOVITÀ	 46	RETI PER ZANZARIERE ZERBINI PARASPIGOLI	 71
RETI STIRATE A MAGLIA ESAGONALE	 18	CHIUSINI CADITOIE POZZETTI DI DRENAGGIO	 48	FILTRI ANTIGRASSO IN RETE STIRATA E A LABIRINTO	 72
LAMIERE FORATE CON FORO TONDO	 20	GRIGLIA ALFA	 50	LAVORAZIONI DI CARPENTERIA LEGGERA	 74
NOVITÀ		RETI STIRATE PER RECINZIONI	 51	PANNELLI PER CONTROSOFFITTI	 75
LAMIERE FORATE CON FORO QUADRATO E FANTASIA	 26 27	PANNELLI DI RECINZIONE IN RETE STIRATA MISURE STANDARD	 52	<i>protech</i> RETI STIRATE LINEA PER L'ARCHITETTURA	 76
TELE METALLICHE	 28	RETE PER CANCELLI	 62	<i>stiltech</i> RETI STIRATE LINEA PER L'ARCHITETTURA	 88
RETI ONDULATE	 30	sicura		DECRETI LEGGE E NORME TECNICHE DI PORTATA	 94
PROFILO AD INCASSO	 30	RETI STIRATE PER LA PROTEZIONE IP	 64		

**100%
servizi Metall**

Metall ti dà di più anche con i servizi

GRANDE ASSORTIMENTO PRONTO A MAGAZZINO



***Puoi prendere
anche
un solo foglio***

**Metall non ti obbliga a comprare di più
Vieni a trovarci e scopri tutti i servizi Metall**

**100%
servizi Metall**

Scegli la qualità Metall

Reti stirate, forate, ondulate, elettrosaldate, tele metalliche tessute. Gradini, pianerottoli, grigliati e altro ancora. Riparti con il prodotto giusto per le tue esigenze.

Scegli la tranquillità

E' facile essere in regola con i prodotti certificati Metall. Perché aspettare? La prima sicurezza è una corretta informazione.

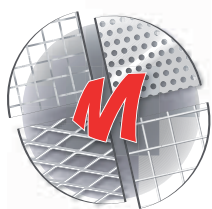

Assortimento completo pronto a magazzino

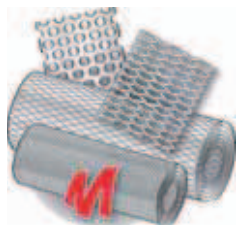

Disponibilità prodotti in rotoli e fogli



Consulenza normativa e legislativa sui prodotti

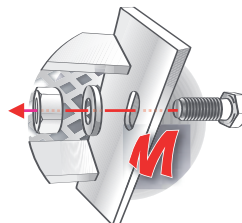

Consigli tecnici per l'impiego e il montaggio ottimale



Prodotti testati e approvati a norma di legge



Prezzi competitivi e offerte da prendere al volo



Prontuario completo per l'aggiornamento tecnico e professionale

**100%
servizi Metall**

Scegli la comodità

Non perdere tempo, Metall si fa in quattro per risolvere i problemi di tutti i giorni. Ti aspettiamo da Metall.

Scegli la prima fila con Metall

Vicini al tuo lavoro con professionalità e cortesia, mettici alla prova. Nessun altro ti dà di più.

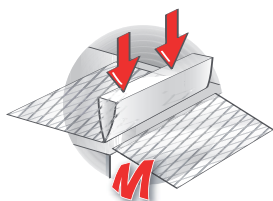

Servizio rapido di taglio a misura



Possibilità di acquistare anche un solo foglio



Organizzazione al vostro servizio, preventivi senza impegno



Sito internet con le mappe per arrivare



Servizio di consegna



A richiesta prodotti su misura



Orario esteso

(*) presso i Centri Specializzati che lo adottano.

**M[®]
metall**



Parapetti e pianerottoli

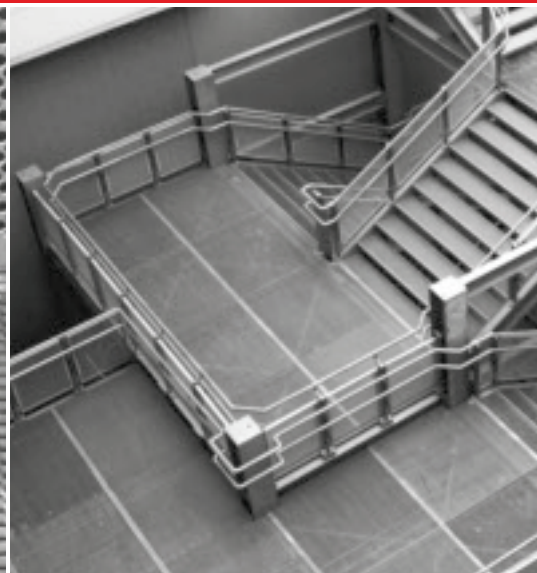
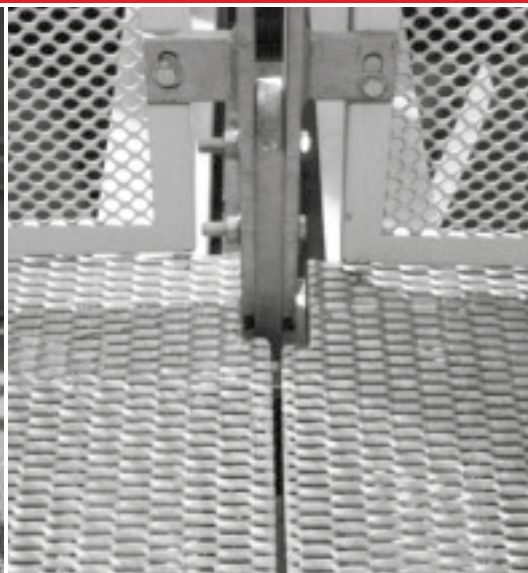

Gradini



**100%
Servizi Metall**

Idee e



Recinzioni



Strutture di protezione



Cancelli



Piattaforme ecologiche

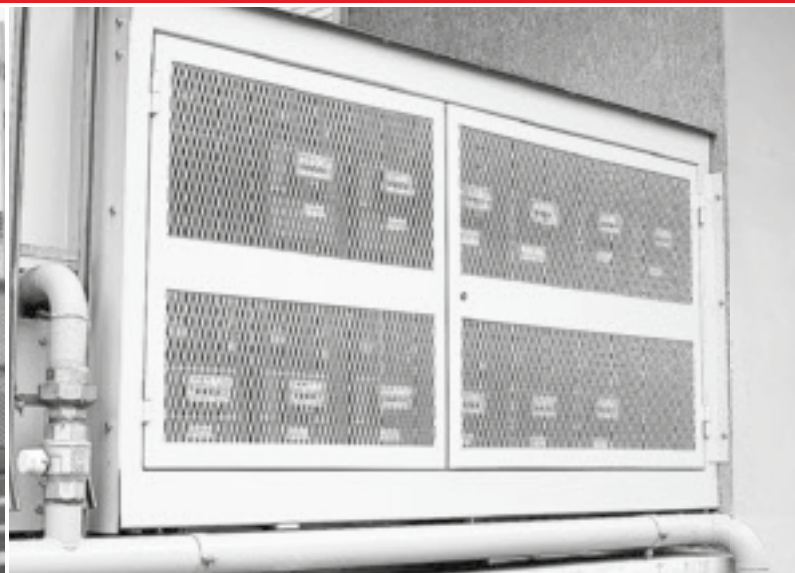

Armadietti contatori

soluzioni in rete stirata



Protezione cancelli in movimento



Elementi decorativi



Controsoffitti

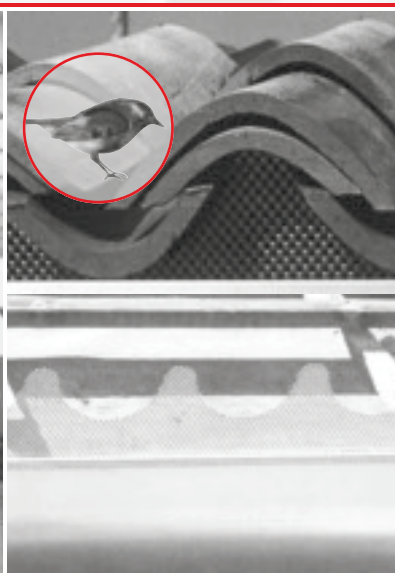

Protezioni sottotetti

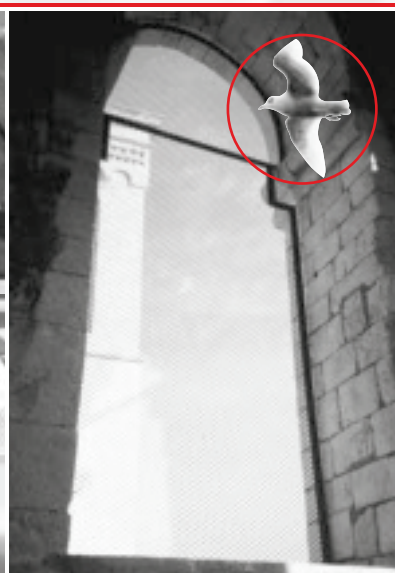

Protezione edifici storici



Ringhiere

Le maglie sono rappresentate al reale con le usuali tolleranze dovute alla riproduzione fotografica.



R 0,60

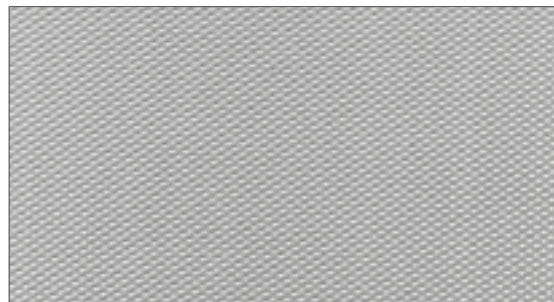

R 2



R 4

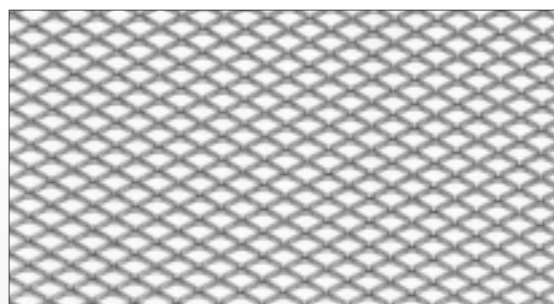

R 6

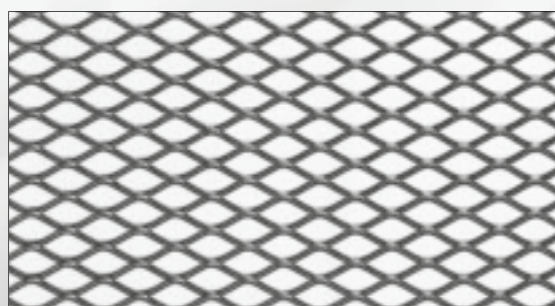

R 10

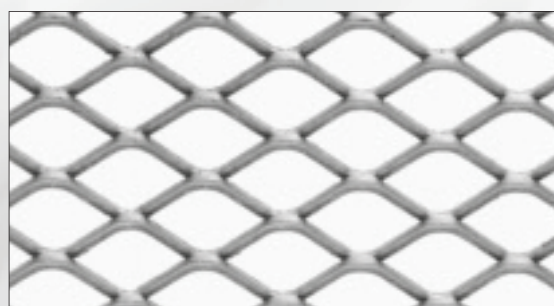

R 20

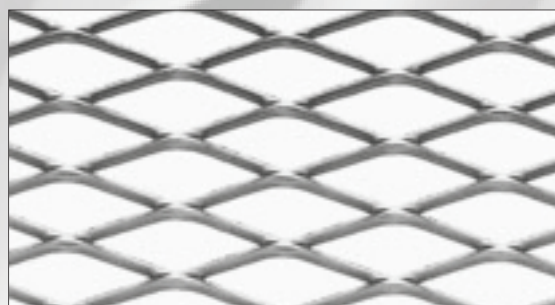

R 28

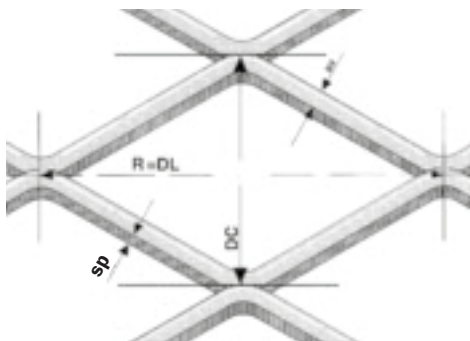
LEGENDA (mm)**R** Romboidale = DL**DL** Diagonale lunga**DC** Diagonale corta**av** Avanzamento**sp** Spessore**MAGLIA ROMBOIDALE**

Le reti possono essere prodotte in diversi materiali, in rotoli e fogli, in spessori e formati standard o su misura.

I dati riportati si riferiscono all'acciaio al carbonio.

Gli spessori indicati sono i più venduti.

Tipo	DL x DC mm	av avanzamento mm	sp spessore mm	kg/m ²	Larghezza massima DL mm	Lunghezza nel senso DC mm
R 0,60*	0,60 x 0,50	0,18	0,12	0,650	300	M
R 0,75*	0,75 x 0,60	0,20	0,15	0,700	300 500	M
R 0,85*	0,85 x 0,65	0,23	0,15	0,700	300 500	M
R 1*	1 x 0,75	0,27	0,15	0,750	500	M
	1 x 0,75	0,23	0,20	1,000	300	M
R 1,5*	1,5 x 1	0,35	0,15	0,700	500	M
	1,5 x 1	0,30	0,20	1,000	500	M
	1,5 x 1	0,30	0,30	1,500	500	M
R 2*	2 x 1,30	0,35	0,15	0,650	500 1000	M
	2 x 1,30	0,35	0,20	0,850	500 1000	M
	2 x 1,30	0,30	0,30	1,100	500	M
R 2,5*	2,5 x 1,50	0,35	0,20	0,750	500	M
	2,5 x 1,50	0,30	0,30	1,000	500	M
	2,5 x 1,50	0,30	0,40	1,300	500	M
R 3*	3 x 1,80	0,40	0,30	1,100	1000	M
	3 x 1,80	0,40	0,40	1,450	1000	M
	3 x 1,80	0,40	0,50	1,800	1000	M
	3,5 x 1,90	0,40	0,30	1,050	1000	M
R 3,5*	3,5 x 1,90	0,40	0,40	1,350	1000	M
	3,5 x 1,90	0,40	0,50	1,700	1000	M
	4 x 2	0,50	0,30	1,200	1000	M
R 4*	4 x 2	0,50	0,40	1,600	1000 1250	M
	4 x 2	0,50	0,50	2,000	1000 1250 1500	M
	5 x 2,80	0,60	0,30	1,050	1000	M
	5 x 2,80	0,60	0,40	1,400	1000 1250	M
R 5*	5 x 2,80	0,60	0,50	2,000	1000 1250	M
	6 x 3,50	0,70	0,40	1,300	1000 1250	M
	6 x 3,50	0,70	0,50	1,600	1000 1250 1500	M
	6 x 3,50	0,75	0,60	2,100	1000 1250	M
R 6*	8 x 4	0,80	0,50	1,600	1000 1250	M
	8 x 4	0,80	0,80	2,600	1000 1250	M
	8 x 4	0,80	1,00	3,200	1000 1250	M
R 8*	10 x 5,80	1,00	0,50	1,400	1000 1250 1500	M
	10 x 5,80	1,00	0,80	2,250	1000 1250 1500	M
	10 x 5,80	1,00	1,00	2,800	1000 1250 1500	M
	12,5 x 6	1,00	0,50	1,350	1000 1250	M
R 10*	12,5 x 6	1,00	0,80	2,150	1000 1250	M
	12,5 x 6	1,00	1,00	2,700	1000 1250	M
	16 x 8	1,00	0,50	1,600	1000 1250 1500	M
R 12,5*	16 x 8	1,00	0,80	2,150	1000 1250 1500	M
	16 x 8	1,00	1,00	2,700	1000 1250 1500	M
	20 x 10	1,50	0,80	1,950	1000 1250 1500	M
R 16*	20 x 10	1,50	1,00	2,400	1000 1250 1500	M
	20 x 10	1,50	1,50	3,600	1000 1250 1500	M
	28 x 10	1,50	0,80	1,950	1000 1250 1500	M
R 20*	28 x 10	1,50	1,00	2,400	1000 1250 1500	M
	28 x 10	1,50	1,50	3,600	1000 1250 1500	M
	28 x 10	1,50	1,50	3,600	1000 1250 1500	M

* = a richiesta

M = su misura

Le maglie sono rappresentate al reale con le usuali tolleranze dovute alla riproduzione fotografica.



Tipo 25



Tipo 2 - 17 - 28 - 43

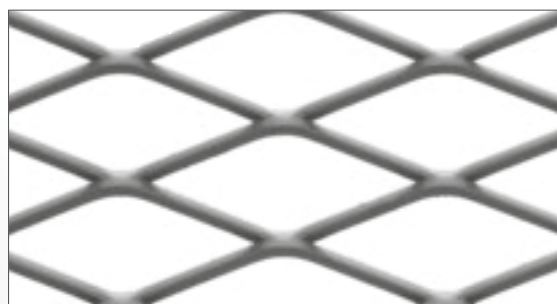

Tipo 27 - 41



Tipo 3 - 4 - 220 - 19 - 22 - 40

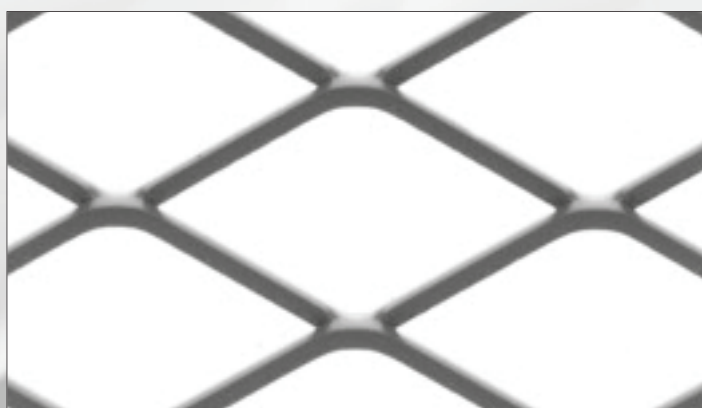

Tipo 60

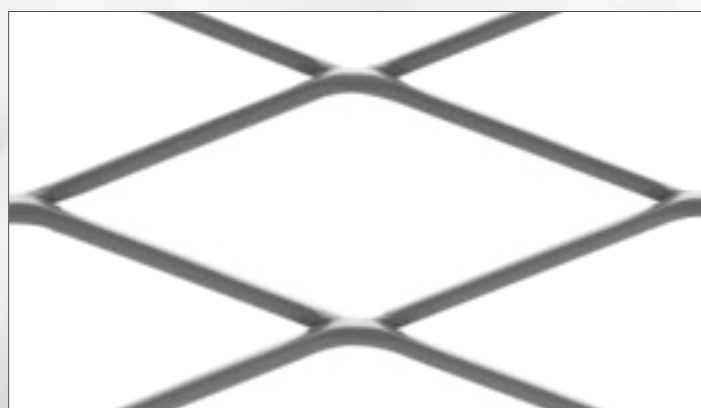

Tipo 33

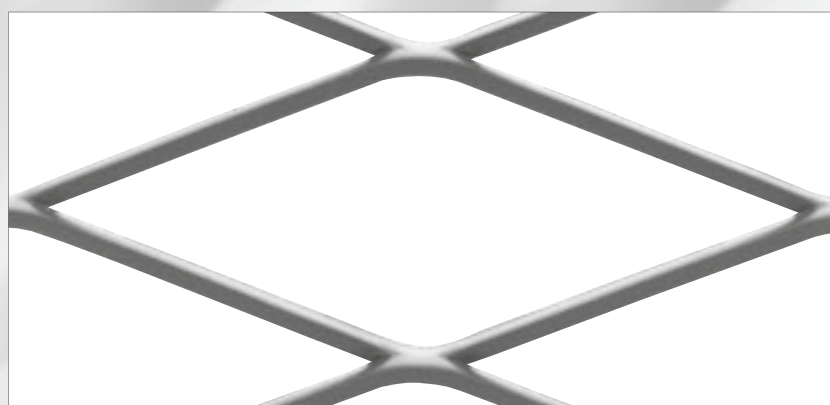

Tipo 24 - 21 - 24A

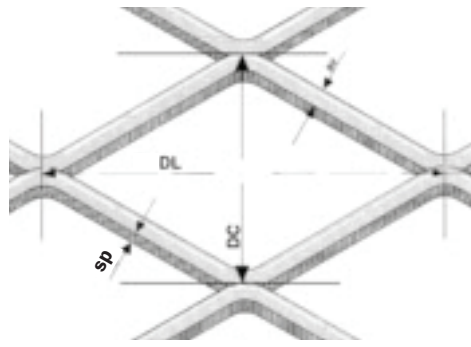

LEGENDA (mm)

DL Diagonale lunga

DC Diagonale corta

av Avanzamento

sp Spessore

MAGLIA ROMBOIDALE

Le reti possono essere prodotte in diversi materiali, in rotoli e fogli, in spessori e formati standard o su misura.

I dati riportati si riferiscono all'acciaio al carbonio.

Gli spessori indicati sono i più venduti.

Tipo	DL x DC mm	DC reale mm	av avanzamento mm	sp spessore mm	kg/m ²	Larghezza massima DL mm	Lunghezza nel senso DC mm
25	28 x 10	10	2,00	1,50	4,80	1000 1250 1500	6000
	43 x 10	13	2,50	1,50	4,20	1000	2000
17	43 x 10	13	2,50	1,50	4,20	1000 1250 1500	6000
	43 x 10	13	2,50	1,50	4,20	2000 2500	3400
	43 x 10	13	2,50	2,00	5,50	1000	2000
28	43 x 10	13	2,50	2,00	5,50	1000 1250 1500	6000
	43 x 10	13	2,50	2,00	5,50	2000 2500	3400
43	43 x 10	13,3	3,00	3,00	10,50	1000	2000
	43 x 10	13,3	3,00	3,00	10,50	1250	2500
27	43 x 17	16,2	2,50	1,50	3,80	1000	2000
	43 x 17	16,2	2,50	1,50	3,80	1000 1250 1500	6000
41	43 x 17	18,5	5,00	3,00	12,50	1000 1250 1500	3000
	62,5 x 20	23	3,00	1,50	3,00	1000	2000
4	62,5 x 20	23	3,00	1,50	3,00	1000 1250 1500	6000
	62,5 x 20	23	3,00	1,50	3,00	2000 2500	5000
	62,5 x 20	23	3,00	2,00	4,20	1000	2000
220	62,5 x 20	23	3,00	2,00	4,20	1000 1250 1500	6000
	62,5 x 20	23	3,00	2,00	4,20	2000 2500	5000
19	62,5 x 20	23,4	3,00	3,00	6,30	1000 1250 1500	6000
22	62,5 x 20	23,4	4,50	3,00	8,80	1000 1250 1500	4500
40	62,5 x 20	23,4	6,00	3,00	12,00	1000 1250 1500	3000
60	62,5 x 30	33	3,00	3,00	4,20	1000 1250 1500	6000
85	85 x 40	40	3,00	3,00	3,50	1000 1250 1500	6000
33	90 x 30	33	3,00	3,00	4,30	1000 1250 1500	6000
24	110 x 40	40	3,00	3,00	3,60	1000 1250 1500 2000 2500	10000
21	110 x 40	40	4,50	3,00	5,20	1000 1250 1500 2000 2500	6500
24 A	110 x 40	43	6,00	3,00	6,50	1000 1250 1500 2000 2500	5000

Le maglie sono rappresentate al reale con le usuali tolleranze dovute alla riproduzione fotografica.

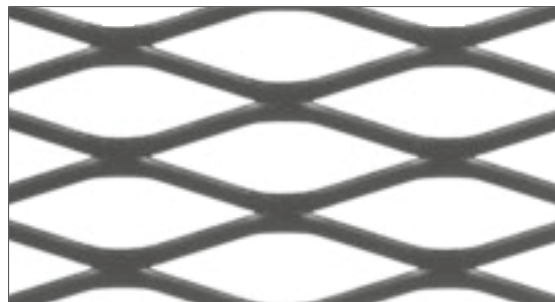

Tipo S2 - S17 - S28



Tipo S27

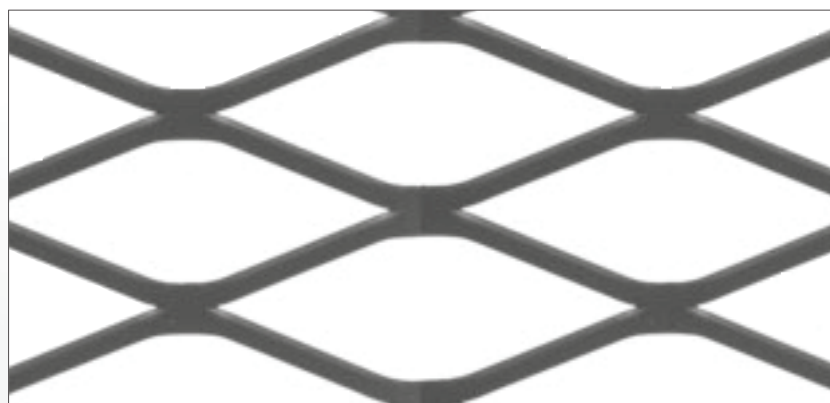

Tipo S3 - S4 - S220

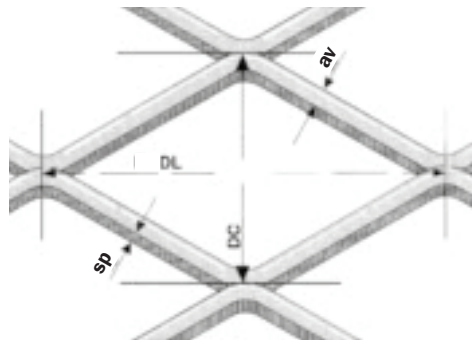

LEGENDA (mm)

DL Diagonale lunga

DC Diagonale corta

av Avanzamento

sp Spessore

**MAGLIA
ROMBOIDALE
SPIANATA**

Tipo	DL x DC mm	DC reale mm	av avanzamento mm	sp spessore mm	kg/m ²	Larghezza massima DL mm	Lunghezza nel senso DC mm
S 2	43 x 10	15	2,50	1,00	2,50	1000	2000
	43 x 10	15	2,50	1,00	2,50	1000 1250 1500	6000
	43 x 10	15	2,50	1,00	2,50	2000 2500	3700
S 17	43 x 10	14,6	2,50	1,50	3,90	1000	2000
	43 x 10	14,6	2,50	1,50	3,90	1000 1250 1500	6000
	43 x 10	14,6	2,50	1,50	3,90	2000 2500	3700
S 28	43 x 10	14,5	2,50	2,00	5,30	1000	2000
	43 x 10	14,5	2,50	2,00	5,30	1000 1250 1500	6000
	43 x 10	14,5	2,50	2,00	5,30	2000 2500	3700
S 27	43 x 17	17,7	2,80	1,50	3,60	1000	2000
	43 x 17	17,7	2,80	1,50	3,60	1000 1250 1500	6000
S 3	62,5 x 20	25,5	3,00	1,00	1,80	1000 1250 1500	6000
	62,5 x 20	25,5	3,00	1,00	1,80	2000 2500	5500
S 4	62,5 x 20	25,5	3,00	1,50	2,80	1000	2000
	62,5 x 20	25,5	3,00	1,50	2,80	1000 1250 1500	6000
	62,5 x 20	25,5	3,00	1,50	2,80	2000 2500	5500
S 220	62,5 x 20	24,5	3,00	2,00	3,90	1000	2000
	62,5 x 20	24,5	3,00	2,00	3,90	1000 1250 1500	6000
	62,5 x 20	24,5	3,00	2,00	3,90	2000 2500	5500

Le reti possono essere prodotte in diversi materiali, in rotoli e fogli, in spessori e formati standard o su misura.

I dati riportati si riferiscono all'acciaio al carbonio.

Gli spessori indicati sono i più venduti.

Le maglie sono rappresentate al reale con le usuali tolleranze dovute alla riproduzione fotografica.

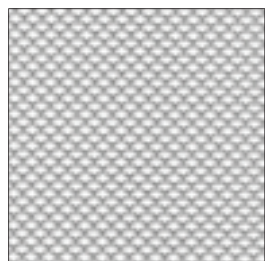

ST 2,5

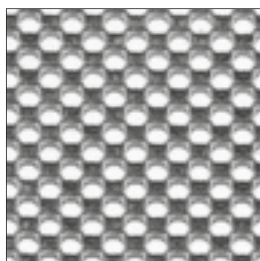

ST 6

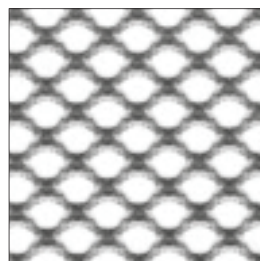

ST 8

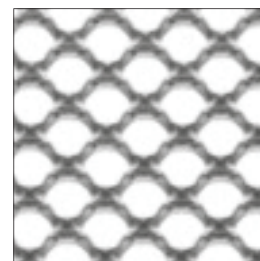

ST 10

**PRONTE A
MAGAZZINO**

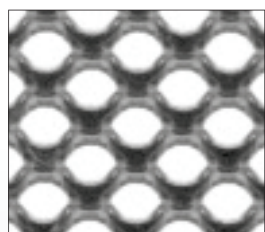

ST 12

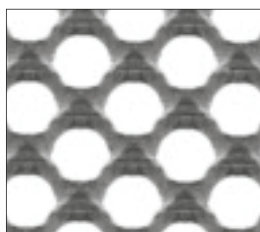

ST 14

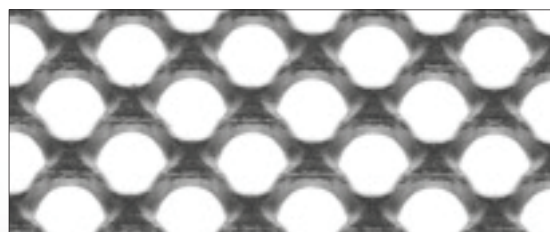

ST 16

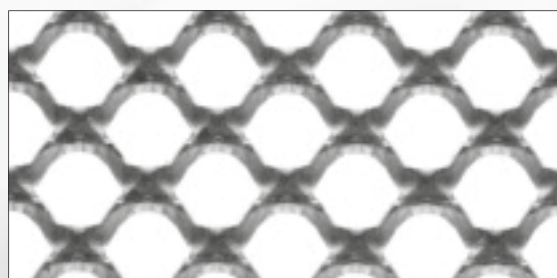

ST 18

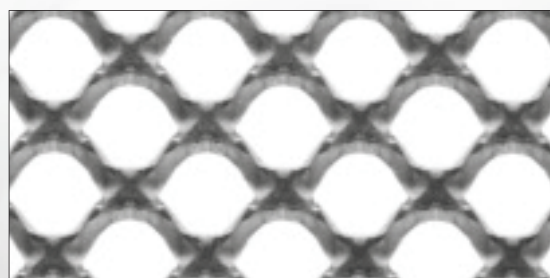

ST 20



ST 25

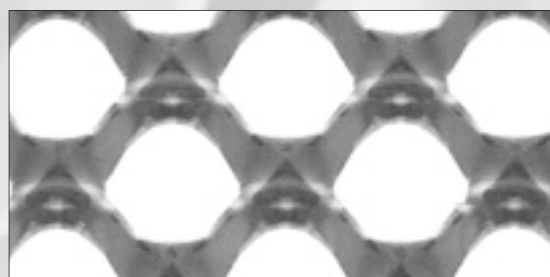

ST 30



ST 40

LEGENDA (mm)

ST = DL

Ø Diametro foro

av Avanzamento

sp Spessore

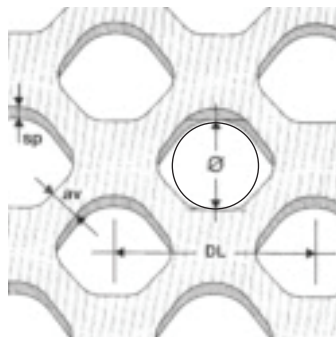
**MAGLIA
TONDA****SPIANATA**

Le reti possono essere prodotte in diversi materiali, in rotoli e fogli, in spessori e formati standard o su misura.

I dati riportati si riferiscono all'acciaio al carbonio.

Gli spessori indicati sono i più venduti.

Tipo	DL mm	Ø mm	av avanzamento mm	sp spessore mm	kg/m ²	Larghezza massima DL mm			Lunghezza mm
ST 2,5*	2,5	1	0,60	0,30	1,350	500			M
	2,5	1	0,60	0,40	1,800	500			M
	2,5	1	0,60	0,50	2,200	500			M
ST 3*	3	1,3	0,70	0,40	1,650	500			M
	3	1,3	0,70	0,50	2,000	500			M
	3	1,3	0,70	0,60	2,500	500			M
ST 4,5*	4,5	1,5	1,10	0,50	2,150	1000	1250		M
	4,5	1,5	1,10	0,60	2,900	1000	1250		M
	4,5	1,5	1,10	0,80	3,600	1000	1250		M
ST 6▲	6	2,5	1,30	0,80	3,100	1000	1250		M
	6	2,5	1,30	1,00	3,900	1000	1250		M
ST 8▲	8	3	1,50	0,80	2,900	1000	1250	1500	M
	8	3	1,50	1,00	3,500	1000	1250	1500	M
ST 9*	9	4	1,60	0,60	2,200	1000	1250	1500	M
	9	4	1,60	0,80	2,900	1000	1250	1500	M
	9	4	1,60	1,00	3,500	1000	1250	1500	M
ST 10▲	10	5	1,60	0,60	1,950	1000	1250	1500	M
	10	5	1,60	0,80	2,600	1000	1250	1500	M
	10	5	1,60	1,00	3,300	1000	1250	1500	M
ST 12▲	12	6	2,30	0,80	3,000	1000	1250	1500	M
	12	6	2,30	1,00	3,700	1000	1250	1500	M
	12	6	2,30	1,50	5,300	1000	1250	1500	M
ST 14▲	14	7	2,70	0,80	3,100	1000	1250	1500	M
	14	7	2,70	1,00	4,000	1000	1250	1500	M
	14	7	2,70	1,50	5,900	1000	1250	1500	M
ST 16▲	16	8	3,00	1,00	3,600	1000	1250	1500	M
	16	8	3,00	1,50	5,400	1000	1250	1500	M
	16	8	3,00	2,00	6,900	1000	1250		M
ST 18▲	18	9	3,10	1,00	3,300	1000	1250	1500	M
	18	9	3,10	1,50	5,100	1000	1250	1500	M
	18	9	3,10	2,00	6,200	1000	1250		M
ST 20▲	20	10	3,25	1,00	3,200	1000	1250	1500	M
	20	10	3,25	1,50	4,900	1000	1250	1500	M
	20	10	3,25	2,00	6,200	1000	1250		M
ST 25▲	25	13	4,50	1,50	5,400	1000	1250	1500	M
	25	13	4,50	2,00	6,500	1000	1250		M
	25	13	4,50	3,00	10,500	1000			M
ST 30▲	30	15	6,00	1,50	5,400	1000	1250	1500	M
	30	15	6,00	2,00	7,300	1000	1250		M
	30	15	6,00	3,00	10,800	1000			M
ST 40▲	40	20	8,00	1,50*	5,500	1000	1250		M
	40	20	8,00	2,00	7,300	1000	1250		M
	40	20	8,00	3,00**	3,700	1000	1250		M

* = a richiesta

▲ = pronte a magazzino nel formato 1000x2000 in acciaio al carbonio

* = solo in acciaio al carbonio

** = solo in alluminio

M = su misura

Le maglie sono rappresentate al reale con le usuali tolleranze dovute alla riproduzione fotografica.



Q 3

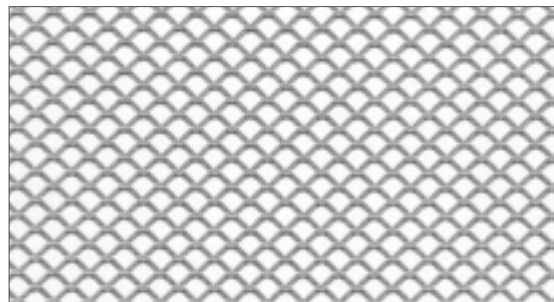

Q 5

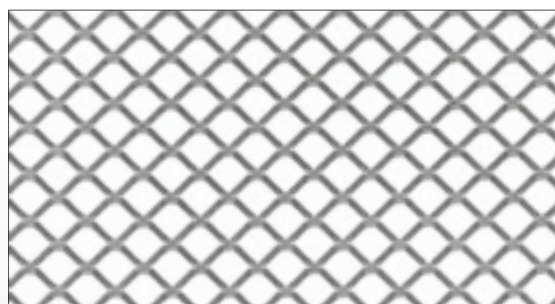

Q 8

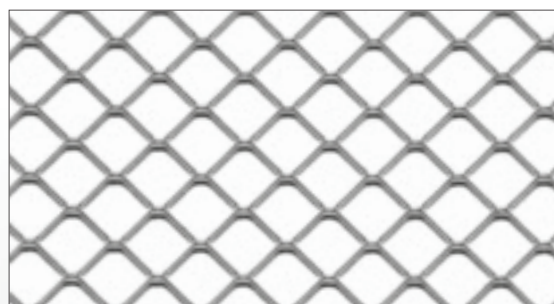

Q 12

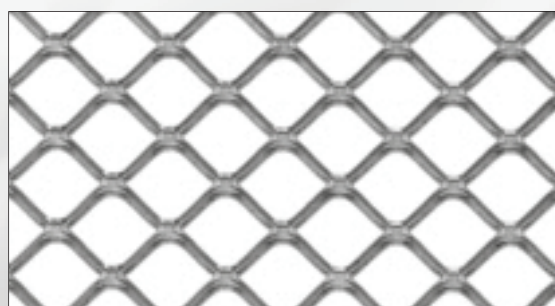

Q 16

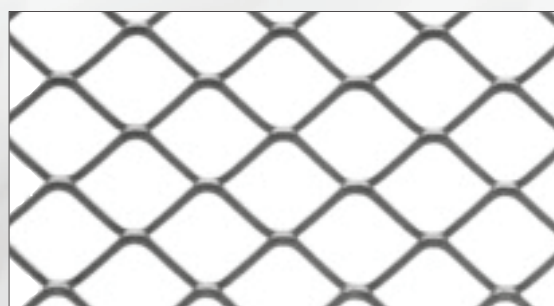

Q 20



Q 30

LEGENDA (mm)

- Q** Quadra = DL
- DL** Diagonale lunga
- DC** Diagonale corta
- av** Avanzamento
- sp** Spessore

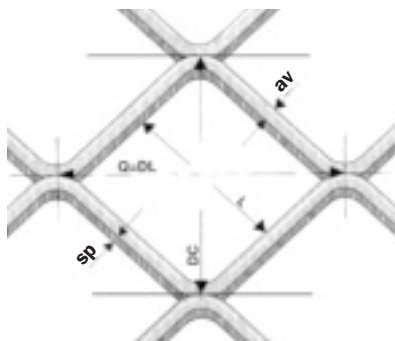

MAGLIA QUADRA

Le reti possono essere prodotte in diversi materiali, in rotoli e fogli, in spessori e formati standard o su misura.

I dati riportati si riferiscono all'acciaio al carbonio.

Gli spessori indicati sono i più venduti.

Tipo	DL x DC mm	L luce mm	av avanzamento mm	sp spessore mm	kg/m ²	Larghezza massima DL mm	Lunghezza nel senso DC mm
Q 2*	2 x 1,6	0,9 x 0,9	0,30	0,30	0,900	1000	M
	2 x 1,6	0,9 x 0,9	0,40	0,40	1,600	1000	M
	2 x 1,6	0,9 x 0,9	0,40	0,50	2,000	1000	M
Q 3*	3 x 2,2	1,5 x 1,5	0,35	0,30	0,650	1000	M
	3 x 2,2	1,5 x 1,5	0,30	0,40	1,150	1000 1250	M
	3 x 2,2	1,5 x 1,5	0,50	0,50	1,800	1000 1250	M
Q 4*	4 x 3	2 x 2	0,40	0,40	0,850	1000 1250	M
	4 x 3	2 x 2	0,50	0,50	1,350	1000 1250	M
	4 x 3	2 x 2	0,60	0,60	1,900	1000 1250	M
Q 5*	5 x 4	2,5 x 2,5	0,50	0,50	1,000	1000 1250	M
	5 x 4	2,5 x 2,5	0,60	0,60	1,450	1000 1250	M
	5 x 4	2,5 x 2,5	0,80	0,80	2,550	1000 1250	M
Q 6*	6 x 4,5	3 x 3	0,50	0,50	0,900	1000 1250	M
	6 x 4,5	3 x 3	0,60	0,60	1,300	1000 1250	M
	6 x 4,5	3 x 3	0,80	0,80	2,250	1000 1250	M
Q 8*	8 x 6	4 x 4	0,60	0,60	0,950	1000 1250	M
	8 x 6	4 x 4	0,80	0,80	1,700	1000 1250	M
	8 x 6	4 x 4	1,00	1,00	2,650	1000 1250	M
Q 10*	10 x 8	5 x 5	0,60	0,60	0,700	1000 1250	M
	10 x 8	5 x 5	0,80	0,80	1,300	1000 1250	M
	10 x 8	5 x 5	1,00	1,00	2,000	1000 1250	M
Q 12*	12 x 9,5	6 x 6	0,80	0,80	1,100	1000 1250	M
	12 x 9,5	6 x 6	1,00	1,00	1,700	1000 1250	M
	12 x 9,5	6 x 6	1,50	1,50	3,750	1000 1250	M
Q 14*	14 x 11	7 x 7	0,80	0,80	0,950	1000 1250 1500	M
	14 x 11	7 x 7	1,00	1,00	1,450	1000 1250 1500	M
	14 x 11	7 x 7	1,50	1,50	3,250	1000 1250 1500	M
Q 16*	16 x 12	8 x 8	1,00	1,00	1,350	1000 1250 1500	M
	16 x 12	8 x 8	1,50	1,00	2,000	1000 1250 1500	M
	16 x 12	8 x 8	1,50	1,50	3,000	1000 1250 1500	M
Q 18*	18 x 13	9 x 9	1,00	1,00	1,250	1000 1250 1500	M
	18 x 13	9 x 9	1,50	1,00	1,850	1000 1250 1500	M
	18 x 13	9 x 9	1,50	1,50	2,750	1000 1250 1500	M
Q 20*	20 x 15	10 x 10	1,00	1,00	1,050	1000 1250 1500	M
	20 x 15	10 x 10	1,50	1,00	1,600	1000 1250 1500	M
	20 x 15	10 x 10	1,50	1,50	2,400	1000 1250 1500	M
Q 25*	25 x 19	13 x 13	1,00	1,00	0,850	1000 1250 1500	M
	25 x 19	13 x 13	1,50	1,50	1,900	1000 1250 1500	M
	25 x 19	13 x 13	2,00	2,00	3,350	1000 1250 1500	M
Q 30*	30 x 23	16 x 16	1,00	1,00	0,700	1000 1250 1500	M
	30 x 23	16 x 16	1,50	1,50	1,550	1000 1250 1500	M
	30 x 23	16 x 16	2,00	2,00	2,750	1000 1250 1500	M

* = a richiesta

M = su misura

Le maglie sono rappresentate al reale con le usuali tolleranze dovute alla riproduzione fotografica.

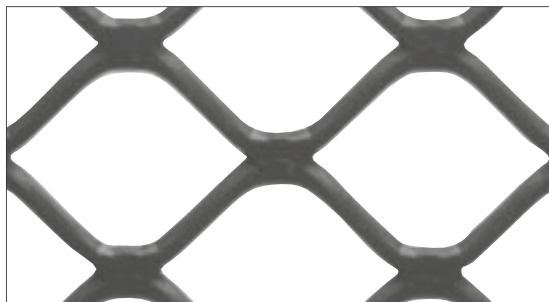

SQ 40

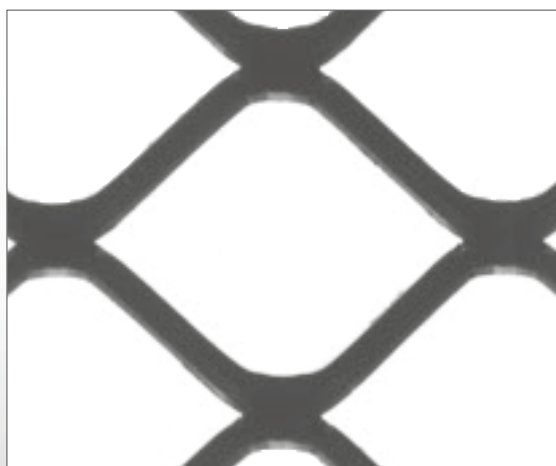

SQ 60

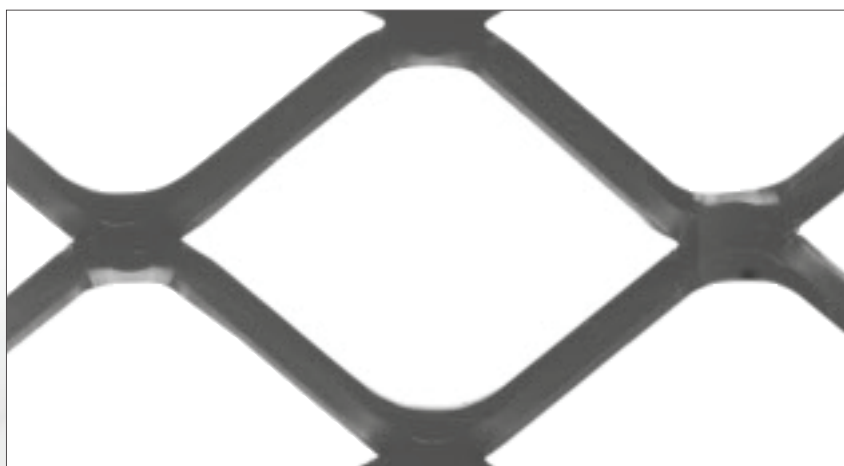

SQ 80

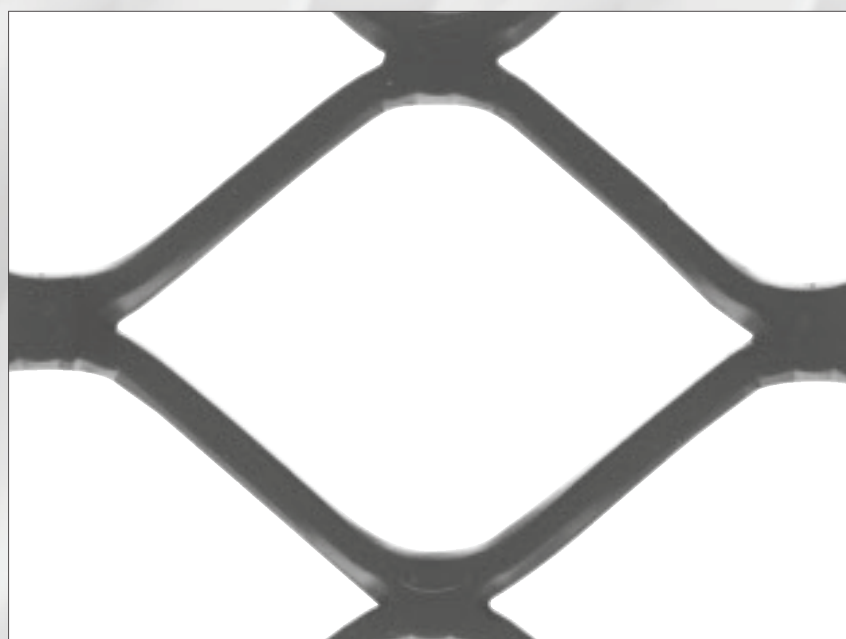

SQ 100

LEGENDA (mm)

- SQ** Spianata Quadra = DL
- DL** Diagonale lunga
- DC** Diagonale corta
- av** Avanzamento
- sp** Spessore

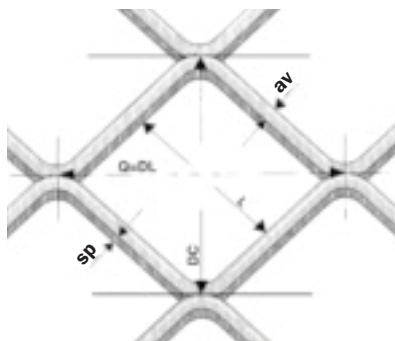

**MAGLIA
QUADRA
SPIANATA**

Tipo	DL x DC mm	DC reale mm	av avanzamento mm	sp spessore mm	kg/m ²	Larghezza massima DL mm	Lunghezza nel senso DC mm
SQ 16	16 x 13	13	1,5	1,5	2,7	1000	2000
SQ 20	20 x 15,5	15,5	1,7	1,5	2,5	1000	2000
SQ 30	30 x 24,3	24,3	2	2	2,5	1000	2000
SQ 40	40 x 30	30	3	2,5	4	1000	2000
SQ 50	50 x 37	37	4	3	5,1	1000	2000
SQ 60	60 x 45	45	4,5	3	4,8	1000	2000
SQ 70	70 x 53	53	6	4	7,1	1000	2000
SQ 80	80 x 56	56	6,2	4	6,9	1000	2000
SQ 90	90 x 64	64	6	4	5,9	1000	2000
SQ 100	100 x 74	74	6	4	5,1	1000	2000

Le reti possono essere prodotte in diversi materiali, in rotoli e fogli, in spessori e formati standard o su misura.

I dati riportati si riferiscono all'acciaio al carbonio.

Gli spessori indicati sono i più venduti.

**RETI STIRATE A MAGLIA
ORNAMENTALE**

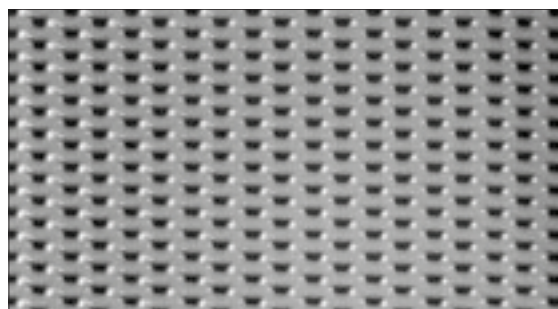

RIGATO 2

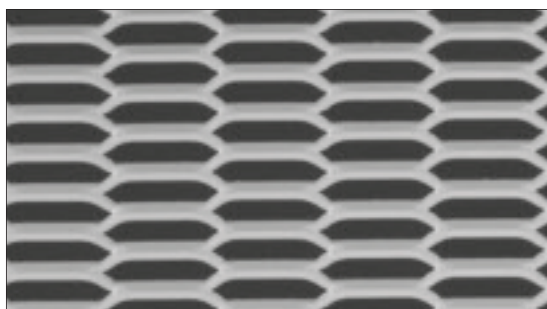

PRL

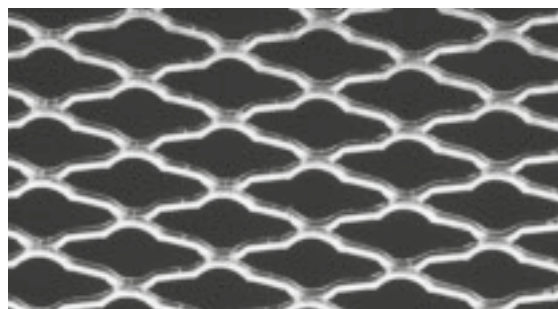

PF 24

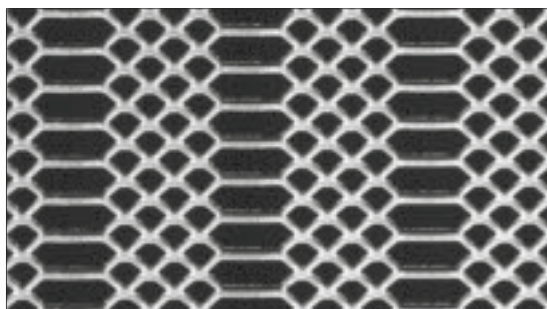

V 46

Tipo	Passo mm	DC mm	av avanzamento mm	sp spessore mm	kg/m ²	Larghezza massima DL mm	Lunghezza nel senso DC mm
RIGATO 2*	8	3,0	1,20	0,40	2,700	1000	M
	8	3,0	1,20	0,50	3,350	1000	M
	8	3,0	1,20	0,60	3,950	1000	M
PRL*	30	5,5	1,50	0,60	2,550	1000 1250	M
	30	5,5	1,50	0,80	3,400	1000 1250	M
	30	5,5	1,50	1,00	4,250	1000 1250	M
PF 24*	24	9,0	1,70	0,80	2,400	1000 1250	M
	24	9,0	1,70	1,00	3,000	1000 1250	M
V 46*	46	5,0	1,00	0,80	2,600	1000 1250	M
	46	5,0	1,00	1,00	3,300	1000 1250	M

**MAGLIA
ORNAMENTALE**

* = a richiesta
M = su misura

RETI STIRATE A MAGLIA ESAGONALE

Le maglie sono rappresentate al reale con le usuali tolleranze dovute alla riproduzione fotografica.

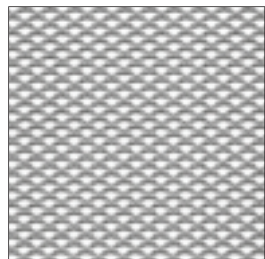

E 3,5

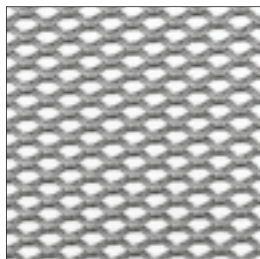

E 6

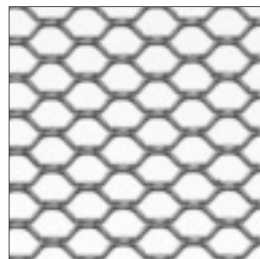

E 10

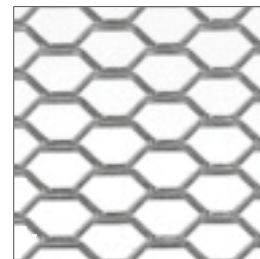

E 15

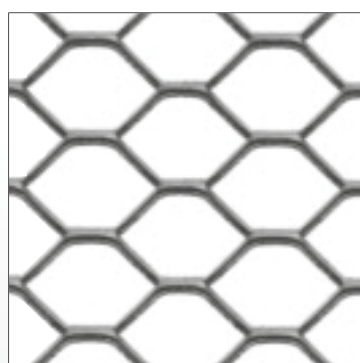

E 25

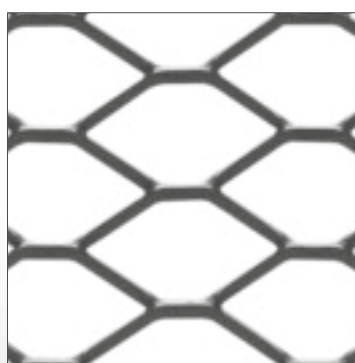

E 35

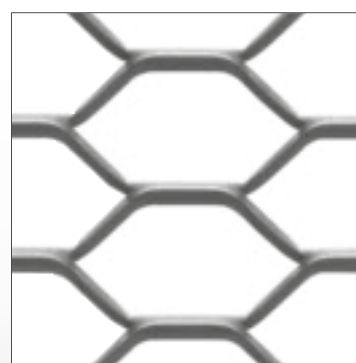

E 1,5 - 2

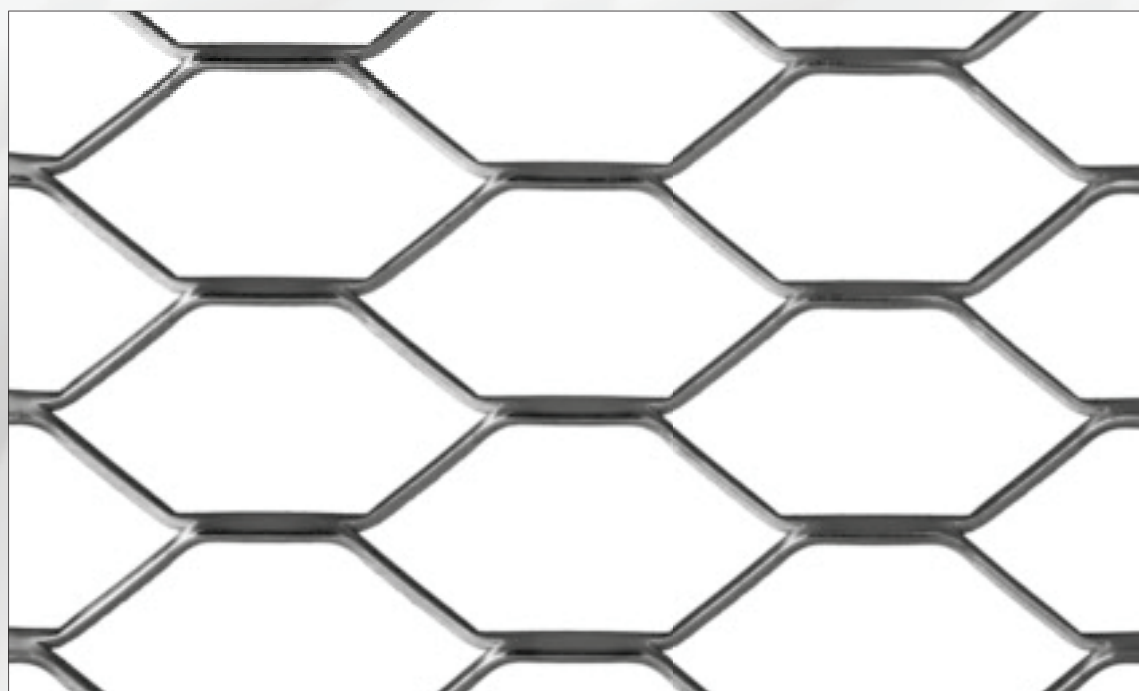

E 80

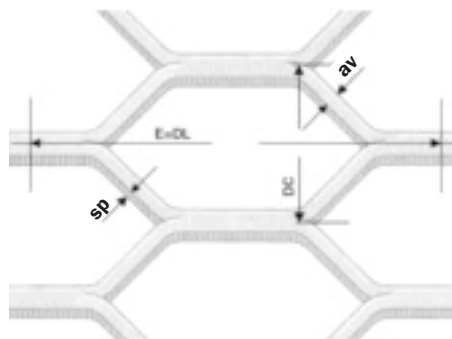

LEGENDA (mm)

- E** Esagono = DL
- DL** Diagonale lunga
- DC** Diagonale corta
- av** Avanzamento
- sp** Spessore

MAGLIA ESAGONALE

Le reti possono essere prodotte in diversi materiali, in rotoli e fogli, in spessori e formati standard o su misura.

I dati riportati si riferiscono all'acciaio al carbonio.

Gli spessori indicati sono i più venduti.

Tipo	DL x DC mm	DC reale mm	av avanzamento mm	sp spessore mm	kg/m ²	Larghezza massima DL mm	Lunghezza nel senso DC mm
E 3*	3 x 2	2	0,50	0,40	1,600	625	M
	3 x 2	2	0,50	0,50	2,000	625	M
	3 x 2	2	0,50	0,60	2,400	625	M
E 3,5*	3,5 x 2,3	2,3	0,55	0,40	1,550	625	M
	3,5 x 2,3	2,3	0,55	0,50	1,900	625	M
	3,5 x 2,3	2,3	0,55	0,60	2,300	625	M
E 4*	4 x 3	3	0,65	0,50	1,700	1000 1250	M
	4 x 3	3	0,65	0,60	2,050	1000 1250	M
	4 x 3	3	0,65	0,80	2,750	1000 1250	M
E 5*	5 x 3,2	3,2	0,80	0,50	2,000	1000 1250	M
	5 x 3,2	3,2	0,80	0,60	2,400	1000 1250	M
	5 x 3,2	3,2	0,80	0,80	3,100	1000 1250	M
E 6*	6 x 3,5	3,5	0,80	0,60	2,100	1000 1250	M
	6 x 3,5	3,5	0,80	0,80	2,750	1000 1250	M
	6 x 3,5	3,5	0,80	1,00	3,450	1000 1250	M
E 8*	8 x 4,7	4,7	0,80	0,60	1,900	1000 1250	M
	8 x 4,7	4,7	0,80	0,80	2,400	1000	M
	8 x 4,7	4,7	0,80	1,00	2,800	1000	M
E 10*	10 x 5	5	1,00	0,60	1,900	1000 1250	M
	10 x 5	5	1,00	0,80	2,550	1000 1250	M
	10 x 5	5	1,00	1,00	3,100	1000 1250	M
E 15*	15 x 6,5	6,5	1,30	0,60	1,900	1000 1250	M
	15 x 6,5	6,5	1,30	0,80	2,550	1000 1250	M
	15 x 6,5	6,5	1,30	1,00	3,150	1000 1250	M
E 25*	25 x 13	13	1,50	1,00	1,850	1000 1250 1500	M
	25 x 13	13	2,00	1,50	3,600	1000 1250 1500	M
	25 x 13	13	2,00	2,00	4,500	1000 1250 1500	M
E 30*	30 x 16	16	1,50	1,00	1,500	1000 1250 1500	M
	30 x 16	16	1,50	1,50	2,250	1000 1250 1500	M
	30 x 16	16	2,00	2,00	3,400	1000 1250 1500	M
E 35	35 x 15	15	2,00	2,00	4,000	1000	6000
E 1,5	45 x 18	17,5	2,20	1,50	3,000	1000	6000
E 2	45 x 18	17,5	2,20	2,00	3,900	1000	6000
E 80*	80 x 30	30	2,50	2,00	2,650	1000 1250 1500	M

* = a richiesta

M = su misura

**RICHIEDI
IL PRONTUARIO
COMPLETO
"LE FORATE"
CATALOGO 102**

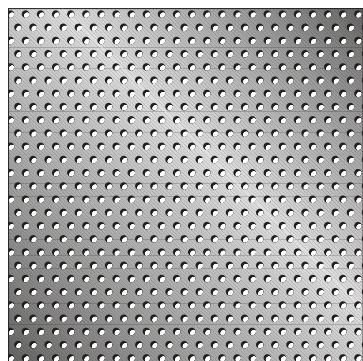

R 1

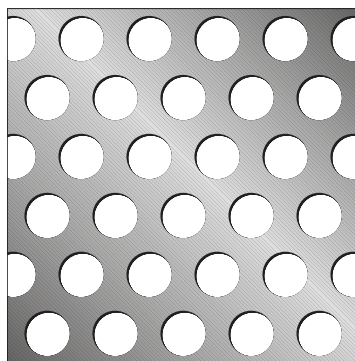

R 6

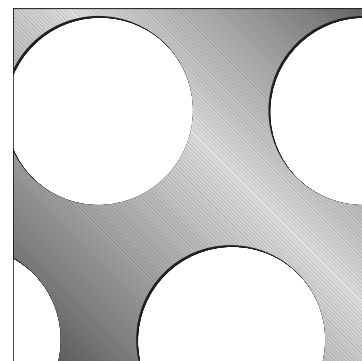

R 25

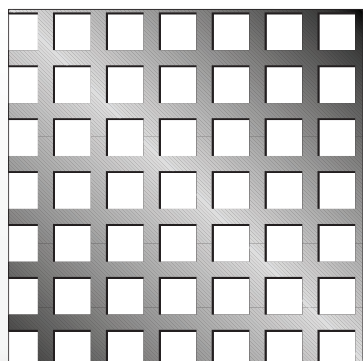

C5 - U7

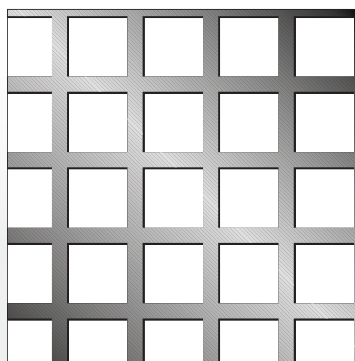

C8 - U10

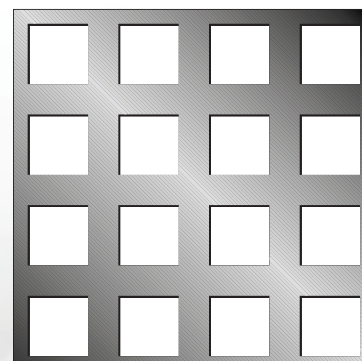

C8 - U12

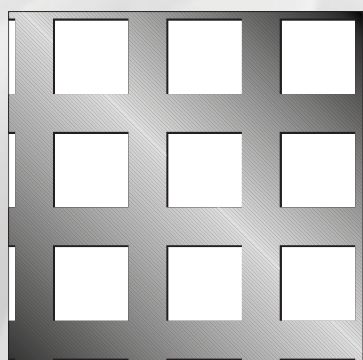

C10 - U15

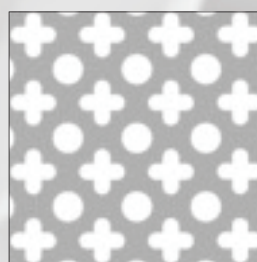

GF17 - P9 - sp. 1 mm



GF20 - P14 - sp. 1 mm



GF11 - P16 - sp. 1 mm

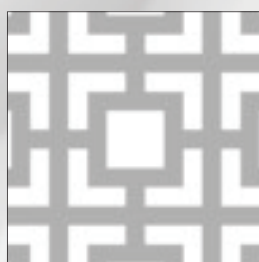

GF5 - P20 - sp. 1 mm



**FORO 10x20
OBLUNGO SVASATO**

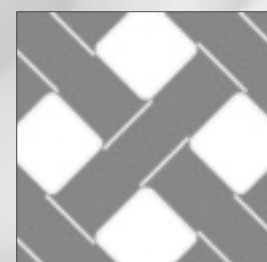

**FORO 10x10
INTRECCIATO**

PRONTE A MAGAZZINO

I PESI E LE PERCENTUALI VUOTO/PIENO SONO INDICATIVI

A richiesta le lamiere forate si possono fornire anche verniciate in polvere epossidica per interno in tutti i colori della tabella RAL.

FORI TONDI ALTERNATI A 60° "A QUINCONCE" (R)

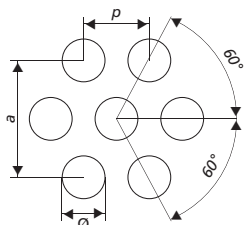

Legenda

Ø = diametro
p = interasse
a = $p \sqrt{3}$
s = superficie

Superficie di passaggio

$$S\% = 90,6 \left(\frac{\varnothing}{p} \right)^2$$

Esempio R 8

Ø = 8 mm
p = 12 mm

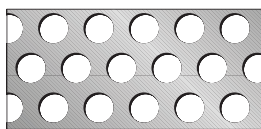
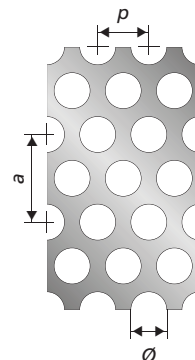

LAMIERE FORATE TONDE - ACCIAIO AL CARBONIO

CODICE	Ø	V/P	SPESSORE	PESO	FORMATO	SPESSORE	PESO	FORMATO	SPESSORE	PESO	FORMATO
	mm	%	mm	Kg/cad.	mm	mm	Kg/cad.	mm	mm	Kg/cad.	mm
R 1	1,0	22,7	1,0	12,10	1000 x 2000						
R 1,5	1,5	22,7	1,0	12,10	1000 x 2000						
	1,5	22,7	1,5	18,00	1000 x 2000						
R 2	2,0	29,6	1,0	11,00	1000 x 2000						
	2,0	29,6	1,5	16,60	1000 x 2000						
	2,0	29,6	2,0	24,30	1000 x 2000						
R 2,5	2,0	35,4	1,0	10,20	1000 x 2000						
	2,0	35,4	1,5	15,30	1000 x 2000						
	2,0	35,4	2,0	20,30	1000 x 2000						
R 3	3,0	32,6	1,0	10,60	1000 x 2000	1,0	16,50	1250 x 2500	1,0	24,30	1500 x 3000
	3,0	32,6	1,5	15,90	1000 x 2000	1,5	24,80	1250 x 2500	1,5	35,70	1500 x 3000
	3,0	32,6	2,0	21,20	1000 x 2000	2,0	33,00	1250 x 2500	2,0	48,00	1500 x 3000
	3,0	32,6	3,0	31,70	1000 x 2000	3,0	49,60	1250 x 2500	3,0	81,20	1500 x 3000
R 4	4,0	40,3	1,0	9,40	1000 x 2000	1,0	14,60	1250 x 2500	1,0	21,50	1500 x 3000
	4,0	40,3	1,5	14,00	1000 x 2000	1,5	22,00	1250 x 2500	1,5	32,00	1500 x 3000
	4,0	40,3	2,0	18,70	1000 x 2000	2,0	29,30	1250 x 2500	2,0	42,10	1500 x 3000
	4,0	40,3	3,0	33,20	1000 x 2000	3,0	51,81	1250 x 2500	3,0	74,60	1500 x 3000
R 5	5,0	35,4	1,0	10,20	1000 x 2000	1,0	15,80	1250 x 2500	1,0	23,30	1500 x 3000
	5,0	35,4	1,5	15,30	1000 x 2000	1,5	23,80	1250 x 2500	1,5	34,50	1500 x 3000
	5,0	35,4	2,0	20,30	1000 x 2000	2,0	31,70	1250 x 2500	2,0	45,60	1500 x 3000
	5,0	35,4	3,0	30,50	1000 x 2000	3,0	47,50	1250 x 2500	3,0	68,50	1500 x 3000
	5,0	35,4	4,0	49,50	1000 x 2000						
5,0	35,4	5,0	61,90	1000 x 2000							
R 6	6,0	40,3	1,0	9,40	1000 x 2000	1,0	14,60	1250 x 2500	1,0	21,50	1500 x 3000
	6,0	40,3	1,5	14,00	1000 x 2000	1,5	19,80	1250 x 2500	1,5	29,30	1500 x 3000
	6,0	40,3	2,0	18,80	1000 x 2000	2,0	29,30	1250 x 2500	2,0	42,00	1500 x 3000
	6,0	40,3	3,0	28,20	1000 x 2000	3,0	44,80	1250 x 2500	3,0	63,30	1500 x 3000
	6,0	40,3	4,0	43,10	1000 x 2000						
	6,0	40,3	5,0	53,90	1000 x 2000						

PRONTE A MAGAZZINO

I PESI E LE PERCENTUALI VUOTO/PIENO SONO INDICATIVI

A richiesta le lamiere forate si possono fornire anche verniciate in polvere epossidica per interno in tutti i colori della tabella RAL.

FORI TONDI ALTERNATI A 60° "A QUINCONCE" (R)

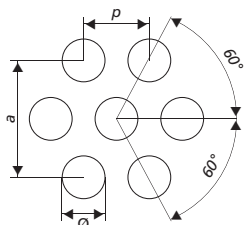

Legenda

Ø = diametro
p = interasse
a = $p \sqrt{3}$
s = superficie

Superficie di passaggio

$$S\% = 90,6 \left(\frac{\varnothing}{p} \right)^2$$

Esempio R 8

Ø = 8 mm
p = 12 mm

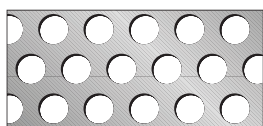
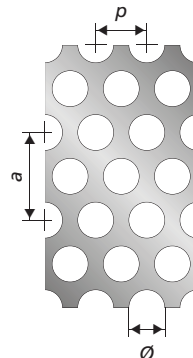

LAMIERE FORATE TONDE - ACCIAIO AL CARBONIO

CODICE	Ø	V/P	SPESSORE	PESO	FORMATO	SPESSORE	PESO	FORMATO	SPESSORE	PESO	FORMATO
	mm	%	mm	Kg/cad.	mm	mm	Kg/cad.	mm	mm	Kg/cad.	mm
R 8	8,0	40,3	1,0	9,40	1000 x 2000	1,0	14,60	1250 x 2500	1,0	21,50	1500 x 3000
	8,0	40,3	1,5	14,00	1000 x 2000	1,5	22,00	1250 x 2500	1,5	31,60	1500 x 3000
	8,0	40,3	2,0	18,80	1000 x 2000	2,0	29,30	1250 x 2500	2,0	42,20	1500 x 3000
	8,0	40,3	3,0	28,20	1000 x 2000	3,0	43,90	1250 x 2500	3,0	65,00	1500 x 3000
	8,0	40,3	4,0	38,20	1000 x 2000						
	8,0	40,3	5,0	52,50	1000 x 2000						
R 10	10,0	40,3	1,0	9,40	1000 x 2000	1,0	14,60	1250 x 2500	1,0	21,50	1500 x 3000
	10,0	40,3	1,5	14,00	1000 x 2000	1,5	22,00	1250 x 2500	1,5	31,60	1500 x 3000
	10,0	40,3	2,0	18,80	1000 x 2000	2,0	29,30	1250 x 2500	2,0	40,50	1500 x 3000
	10,0	40,3	3,0	28,20	1000 x 2000	3,0	44,00	1250 x 2500	3,0	63,30	1500 x 3000
	10,0	40,3	4,0	38,20	1000 x 2000						
	10,0	40,3	5,0	47,80	1000 x 2000						
R 12	12,0	40,3	1,0	9,40	1000 x 2000						
	12,0	40,3	1,5	14,00	1000 x 2000						
	12,0	40,3	2,0	19,00	1000 x 2000						
	12,0	40,3	3,0	28,10	1000 x 2000						
R 15	15,0	42,1	1,5	11,00	1000 x 2000						
	15,0	42,1	2,0	18,20	1000 x 2000						
	15,0	42,1	3,0	27,00	1000 x 2000						
R 20	20,0	40,3	1,5	12,00	1000 x 2000						
	20,0	40,3	2,0	17,90	1000 x 2000						
	20,0	40,3	3,0	28,10	1000 x 2000						
R 25	25,0	46,2	2,0	14,00	1000 x 2000						

LAMIERE FORATE TONDE - ACCIAIO AL CARBONIO SENDZIMIR

CODICE	Ø	V/P	SPESORE	PESO	FORMATO	SPESORE	PESO	FORMATO	SPESORE	PESO	FORMATO
	mm	%	mm	Kg/cad.	mm	mm	Kg/cad.	mm	mm	Kg/cad.	mm
R 3	3,0	32,6	1,0	10,60	1000 x 2000	1,0	16,50	1250 x 2500	1,0	24,30	1500 x 3000
	3,0	32,6	1,5	15,90	1000 x 2000	1,5	24,80	1250 x 2500	1,5	35,70	1500 x 3000
	3,0	32,6	2,0	21,20	1000 x 2000	2,0	33,00	1250 x 2500	2,0	48,00	1500 x 3000
	3,0	32,6	3,0	32,00	1000 x 2000	3,0	55,20	1250 x 2500	3,0	71,00	1500 x 3000
R 4	4,0	40,3	1,0	9,40	1000 x 2000	1,0	14,60	1250 x 2500	1,0	21,50	1500 x 3000
	4,0	40,3	1,5	14,00	1000 x 2000	1,5	22,00	1250 x 2500	1,5	32,20	1500 x 3000
	4,0	40,3	2,0	18,70	1000 x 2000	2,0	29,30	1250 x 2500	2,0	42,10	1500 x 3000
	4,0	40,3	3,0	33,20	1000 x 2000	3,0	51,80	1250 x 2500	3,0	74,60	1500 x 3000
R 5	5,0	35,4	1,0	10,20	1000 x 2000	1,0	15,80	1250 x 2500	1,0	23,30	1500 x 3000
	5,0	35,4	1,5	15,30	1000 x 2000	1,5	23,80	1250 x 2500	1,5	34,50	1500 x 3000
	5,0	35,4	2,0	20,30	1000 x 2000	2,0	31,70	1250 x 2500	2,0	45,60	1500 x 3000
	5,0	35,4	3,0	30,40	1000 x 2000	3,0	47,50	1250 x 2500	3,0	68,50	1500 x 3000
R 6	6,0	40,3	1,0	9,40	1000 x 2000	1,0	14,60	1250 x 2500	1,0	21,50	1500 x 3000
	6,0	40,3	1,5	14,00	1000 x 2000	1,5	19,80	1250 x 2500	1,5	29,30	1500 x 3000
	6,0	40,3	2,0	18,80	1000 x 2000	2,0	29,30	1250 x 2500	2,0	42,00	1500 x 3000
	6,0	40,3	3,0	28,10	1000 x 2000	3,0	44,80	1250 x 2500	3,0	63,30	1500 x 3000
R 8	8,0	40,3	1,0	9,40	1000 x 2000	1,0	14,60	1250 x 2500	1,0	21,50	1500 x 3000
	8,0	40,3	1,5	14,00	1000 x 2000	1,5	22,00	1250 x 2500	1,5	31,60	1500 x 3000
	8,0	40,3	2,0	18,80	1000 x 2000	2,0	29,30	1250 x 2500	2,0	42,20	1500 x 3000
	8,0	40,3	3,0	28,10	1000 x 2000	3,0	44,00	1250 x 2500	3,0	65,00	1500 x 3000
R 10	10,0	40,3	1,0	9,40	1000 x 2000	1,0	14,60	1250 x 2500	1,0	21,50	1500 x 3000
	10,0	40,3	1,5	14,00	1000 x 2000	1,5	22,00	1250 x 2500	1,5	31,60	1500 x 3000
	10,0	40,3	2,0	18,80	1000 x 2000	2,0	29,30	1250 x 2500	2,0	40,50	1500 x 3000
	10,0	40,3	3,0	28,10	1000 x 2000	3,0	44,00	1250 x 2500	3,0	63,30	1500 x 3000

LAMIERE FORATE TONDE - ALLUMINIO

CODICE	Ø	V/P	SPESORE	PESO	FORMATO	SPESORE	PESO	FORMATO	SPESORE	PESO	FORMATO
	mm	%	mm	Kg/cad.	mm	mm	Kg/cad.	mm	mm	Kg/cad.	mm
R 3	3,0	32,6	1,0	3,60	1000 x 2000	1,0	5,69	1250 x 2500	1,0	8,20	1500 x 3000
	3,0	32,6	1,5	5,60	1000 x 2000	1,5	8,40	1250 x 2500	1,5	12,30	1500 x 3000
	3,0	32,6	2,0	7,30	1000 x 2000	2,0	11,40	1250 x 2500	2,0	16,40	1500 x 3000
R 4	4,0	40,3	1,0	3,10	1000 x 2000	1,0	5,00	1250 x 2500	1,0	7,20	1500 x 3000
	4,0	40,3	1,5	5,00	1000 x 2000	1,5	7,60	1250 x 2500	1,5	10,88	1500 x 3000
	4,0	40,3	2,0	6,50	1000 x 2000	2,0	10,10	1250 x 2500	2,0	14,50	1500 x 3000
R 5	5,0	35,4	1,0	4,60	1000 x 2000	1,0	5,50	1250 x 2500	1,0	7,90	1500 x 3000
	5,0	35,4	1,5	4,40	1000 x 2000	1,5	8,20	1250 x 2500	1,5	11,80	1500 x 3000
	5,0	35,4	2,0	6,92	1000 x 2000	2,0	10,90	1250 x 2500	2,0	15,70	1500 x 3000
R 6	6,0	40,3	1,0	3,20	1000 x 2000	1,0	5,00	1250 x 2500	1,0	7,20	1500 x 3000
	6,0	40,3	1,5	7,60	1000 x 2000	1,5	7,60	1250 x 2500	1,5	11,00	1500 x 3000
	6,0	40,3	2,0	6,50	1000 x 2000	2,0	10,00	1250 x 2500	2,0	14,50	1500 x 3000
R 8	8,0	40,3	1,0	3,20	1000 x 2000	1,0	5,00	1250 x 2500	1,0	7,30	1500 x 3000
	8,0	40,3	1,5	5,00	1000 x 2000	1,5	7,60	1250 x 2500	1,5	10,90	1500 x 3000
	8,0	40,3	2,0	6,50	1000 x 2000	2,0	10,70	1250 x 2500	2,0	14,50	1500 x 3000
R 10	10,0	40,3	1,0	3,10	1000 x 2000	1,0	5,00	1250 x 2500	1,0	7,30	1500 x 3000
	10,0	40,3	1,5	5,00	1000 x 2000	1,5	7,60	1250 x 2500	1,5	10,90	1500 x 3000
	10,0	40,3	2,0	6,30	1000 x 2000	2,0	10,10	1250 x 2500	2,0	14,50	1500 x 3000

PRONTE A MAGAZZINO

I PESI E LE PERCENTUALI VUOTO/PIENO SONO INDICATIVI

A richiesta le lamiere forate si possono fornire anche verniciate in polvere epossidica per interno in tutti i colori della tabella RAL.

FORI TONDI ALTERNATI A 60° "A QUINCONCE" (R)

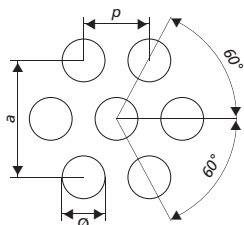

Legenda

Ø = diametro
p = interasse
a = $p \sqrt{3}$
s = superficie

Superficie di passaggio

$$S\% = 90,6 \left(\frac{\text{Ø}}{p} \right)^2$$

Esempio R 8

Ø = 8 mm
p = 12 mm

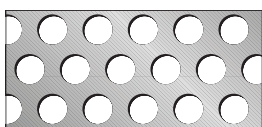
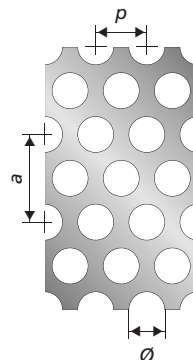

LAMIERE FORATE TONDE - ACCIAIO INOX AISI 304

CODICE	Ø	V/P	SPESSORE	PESO	FORMATO	SPESSORE	PESO	FORMATO	SPESSORE	PESO	FORMATO
	mm	%	mm	Kg/cad.	mm	mm	Kg/cad.	mm	mm	Kg/cad.	mm
R 1	1,0	22,7	1,0	12,10	1000 x 2000						
R 1,5	1,5	22,7	1,0	12,10	1000 x 2000						
	1,5	22,7	1,5	18,00	1000 x 2000						
R 2	2,0	29,6	1,0	11,00	1000 x 2000						
	2,0	29,6	1,5	16,60	1000 x 2000						
	2,0	29,6	2,0	24,30	1000 x 2000						
R 3	3,0	32,6	1,0	10,60	1000 x 2000						
	3,0	32,6	1,5	15,90	1000 x 2000	1,5	24,80	1250 x 2500	1,5	35,70	1500 x 3000
	3,0	32,6	2,0	21,20	1000 x 2000	2,0	33,70	1250 x 2500	2,0	48,50	1500 x 3000
R 4	4,0	40,3	1,0	9,40	1000 x 2000						
	4,0	40,3	1,5	14,00	1000 x 2000	1,5	22,40	1250 x 2500	1,5	32,30	1500 x 3000
	4,0	40,3	2,0	18,70	1000 x 2000	2,0	35,20	1250 x 2500	2,0	51,00	1500 x 3000
R 5	5,0	35,4	1,0	10,20	1000 x 2000						
	5,0	35,4	1,5	15,30	1000 x 2000	1,5	23,80	1250 x 2500	1,5	34,50	1500 x 3000
	5,0	35,4	2,0	20,30	1000 x 2000	2,0	32,30	1250 x 2500	2,0	46,50	1500 x 3000
	5,0	35,4	3,0	30,50	1000 x 2000						
R 6	6,0	40,3	1,0	9,40	1000 x 2000						
	6,0	40,3	1,5	14,00	1000 x 2000	1,5	19,80	1250 x 2500	1,5	29,30	1500 x 3000
	6,0	40,3	2,0	18,80	1000 x 2000	2,0	28,50	1250 x 2500	2,0	43,00	1500 x 3000
	6,0	40,3	3,0	28,20	1000 x 2000						
R 8	8,0	40,3	1,0	9,40	1000 x 2000						
	8,0	40,3	1,5	14,00	1000 x 2000	1,5	22,00	1250 x 2500	1,5	31,60	1500 x 3000
	8,0	40,3	2,0	18,80	1000 x 2000	2,0	29,90	1250 x 2500	2,0	43,00	1500 x 3000
	8,0	40,3	3,0	28,20	1000 x 2000						
R 10	10,0	40,3	1,0	9,40	1000 x 2000						
	10,0	40,3	1,5	14,00	1000 x 2000	1,5	22,00	1250 x 2500	1,5	31,60	1500 x 3000
	10,0	40,3	2,0	18,80	1000 x 2000	2,0	29,90	1250 x 2500	2,0	43,00	1500 x 3000
	10,0	40,3	3,0	28,20	1000 x 2000						

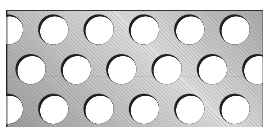

LAMIERE FORATE TONDE - ACCIAIO INOX AISI 316

CODICE	Ø	V/P	SPESSORE	PESO	FORMATO
	mm	%	mm	Kg/cad.	mm
R 3	3,0	32,6	1,0	10,60	1000 x 2000
	3,0	32,6	1,5	16,20	1000 x 2000
	3,0	32,6	2,0	21,60	1000 x 2000
R 4	4,0	40,3	1,0	9,40	1000 x 2000
	4,0	40,3	1,5	16,90	1000 x 2000
	4,0	40,3	2,0	19,10	1000 x 2000
R 5	5,0	35,4	1,0	10,40	1000 x 2000
	5,0	35,4	1,5	15,30	1000 x 2000
	5,0	35,4	2,0	20,30	1000 x 2000
R 6	6,0	40,3	1,0	9,50	1000 x 2000
	6,0	40,3	1,5	14,30	1000 x 2000
	6,0	40,3	2,0	18,80	1000 x 2000
R 8	8,0	40,3	1,0	9,60	1000 x 2000
	8,0	40,3	1,5	14,30	1000 x 2000
	8,0	40,3	2,0	19,10	1000 x 2000
R 10	10,0	40,3	1,0	9,60	1000 x 2000
	10,0	40,3	1,5	14,30	1000 x 2000
	10,0	40,3	2,0	19,00	1000 x 2000

FORI QUADRI PARI "IN LINEA" (C - U)

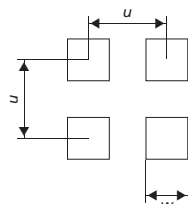

Legenda

w = lato
u = interasse
s = superficie

Esempio C 8 - U12

Norma ISO
w = 8 mm
u = 12 mm

Superficie di passaggio

$$S\% = 100 \left(\frac{w}{u} \right)^2$$

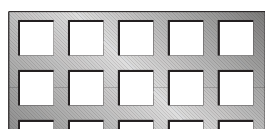
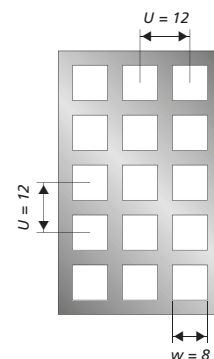

LAMIERE FORATE QUADRE - ACCIAIO AL CARBONIO

CODICE	C (W)	U	V/P	SPESORE	PESO	FORMATO	SPESORE	PESO	FORMATO	SPESORE	PESO	FORMATO
	mm	mm	%	mm	Kg/cad.	mm	mm	Kg/cad.	mm	mm	Kg/cad.	mm
C 5 - U 7	5,0	7,0	51,0	1,0	7,70	1000 x 2000						
	5,0	7,0	51,0	1,5	11,60	1000 x 2000						
C 8 - U 10	8,0	10,0	64,0	1,0	5,70	1000 x 2000						
	8,0	10,0	64,0	1,5	8,50	1000 x 2000						
C 8 - U 12	8,0	12,0	44,4	1,0	8,80	1000 x 2000						
	8,0	12,0	44,4	1,5	13,00	1000 x 2000						
	8,0	12,0	44,4	2,0	17,50	1000 x 2000						
C 10 - U 12	10,0	12,0	69,5	1,0	4,80	1000 x 2000						
	10,0	12,0	69,5	1,5	7,10	1000 x 2000						
C 10 - U 15	10,0	15,0	44,4	1,0	8,70	1000 x 2000	1,0	13,60	1250 x 2500	1,0	20,00	1500 x 3000
	10,0	15,0	44,4	1,5	13,00	1000 x 2000	1,5	20,40	1250 x 2500	1,5	29,50	1500 x 3000
	10,0	15,0	44,4	2,0	17,50	1000 x 2000	2,0	27,30	1250 x 2500	2,0	39,00	1500 x 3000
							3,0	42,00	1250 x 2500	3,0	59,00	1500 x 3000

LAMIERE FORATE QUADRE - ACCIAIO AL CARBONIO SENDZIMIR

CODICE	C (W)	U	V/P	SPESORE	PESO	FORMATO	SPESORE	PESO	FORMATO	SPESORE	PESO	FORMATO
	mm	mm	%	mm	Kg/cad.	mm	mm	Kg/cad.	mm	mm	Kg/cad.	mm
C 5 - U 7	5,0	7,0	51,0	1,5	11,60	1000 x 2000						
C 8 - U 12	8,0	12,0	44,5	1,5	13,00	1000 x 2000						
C 10 - U 15	10,0	15,0	44,4	1,0	8,70	1000 x 2000	1,0	13,60	1250 x 2500	1,0	20,00	1500 x 3000
	10,0	15,0	44,4	1,5	13,00	1000 x 2000	1,5	20,40	1250 x 2500	1,5	29,50	1500 x 3000
	10,0	15,0	44,4	2,0	17,50	1000 x 2000	2,0	27,30	1250 x 2500	2,0	39,00	1500 x 3000
	10,0	15,0	44,4	3,0	26,20	1000 x 2000	3,0	42,00	1250 x 2500	3,0	59,00	1500 x 3000

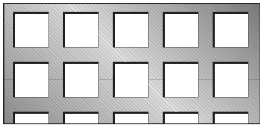

LAMIERE FORATE QUADRE - ACCIAIO INOX AISI 304

CODICE	C (W)	U	V/P	SPESSORE	PESO	FORMATO	SPESSORE	PESO	FORMATO	SPESSORE	PESO	FORMATO
	mm	mm	%	mm	Kg/cad.	mm	mm	Kg/cad.	mm	mm	Kg/cad.	mm
C 5 - U 7	5,0	7,0	51,0	1,0	7,70	1000 x 2000						
C 10 - U 15	10,0	15,0	44,4	1,0	8,70	1000 x 2000						
	10,0	15,0	44,4	1,5	13,00	1000 x 2000	1,5	20,40	1250 x 2500	1,5	29,50	1500 x 3000
	10,0	15,0	44,4	2,0	17,80	1000 x 2000	2,0	29,90	1250 x 2500	2,0	40,00	1500 x 3000

LAMIERE FORATE QUADRE - ACCIAIO INOX AISI 316

CODICE	C (W)	U	V/P	SPESSORE	PESO	FORMATO	SPESSORE	PESO	FORMATO	SPESSORE	PESO	FORMATO
	mm	mm	%	mm	Kg/cad.	mm	mm	Kg/cad.	mm	mm	Kg/cad.	mm
C 10 - U 15	10,0	15,0	44,4	1,0	8,90	1000 x 2000						
				1,5	13,30	1000 x 2000						
				2,0	17,80	1000 x 2000						

LAMIERE FORATE QUADRE - ALLUMINIO

CODICE	C (W)	U	V/P	SPESSORE	PESO	FORMATO	SPESSORE	PESO	FORMATO	SPESSORE	PESO	FORMATO
	mm	mm	%	mm	Kg/cad.	mm	mm	Kg/cad.	mm	mm	Kg/cad.	mm
C 5 - U 7	5,0	7,0	51,0	1,0	2,60	1000 x 2000						
C 10 - U 15	10,0	15,0	44,4	1,0	3,00	1000 x 2000	1,0	4,70	1250 x 2500	1,0	6,80	1500 x 3000
				1,5	4,60	1000 x 2000	1,5	7,00	1250 x 2500	1,5	10,10	1500 x 3000
				2,0	6,00	1000 x 2000	2,0	9,10	1250 x 2500	2,0	13,50	1500 x 3000

LAMIERE FORATE CON FORO FANTASIA

PRONTE A MAGAZZINO

GF17 - P9
GF20 - P14
GF11 - P16

GF5 - P20

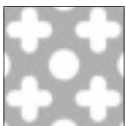

FORO 10x20
OBLUNGO
SVASATO



FORO 10x10
INTRECCIATO



FORI QUADRI PARI "IN LINEA" (C - U)

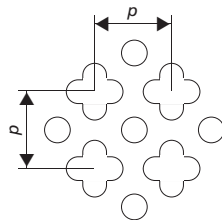

Legenda
p = interasse

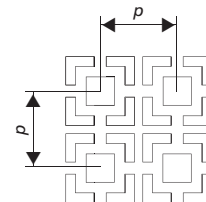

LAMIERE FORATE FANTASIA - ACCIAIO AL CARBONIO

CODICE	P	V/P	SPESSORE	PESO	FORMATO
	mm	%	mm	Kg/cad.	mm
GF17 - P9	9,0	42,	1,0	8,80	1000 x 2000
GF20 - P14	14,0	40,0	1,0	11,30	1000 x 2000
GF11 - P16	16,0	32,0	1,0	7,00	1000 x 2000
GF5 - P20	20,0	39,0	1,0	8,60	1000 x 2000
10x20 OBLUNGO SV.	19,0x29,0	32,5	2,0	22,00	1000 x 2000
10x10 INTRECCIATO	18,0	25,0	1,0	10,00	1000 x 2000

Le maglie sono rappresentate al reale con le usuali tolleranze dovute alla riproduzione fotografica.



N. 50 Ø 0,20

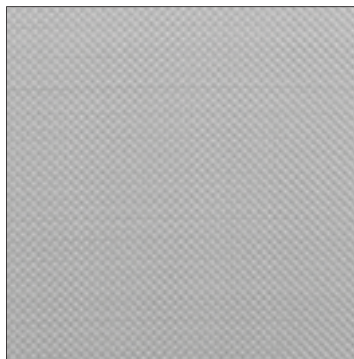

N. 30 Ø 0,20

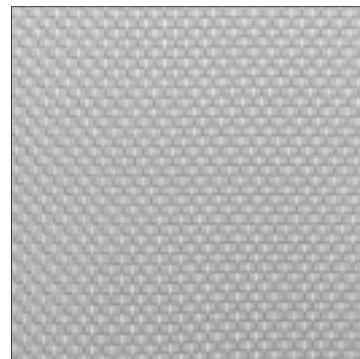

N. 18 Ø 0,25

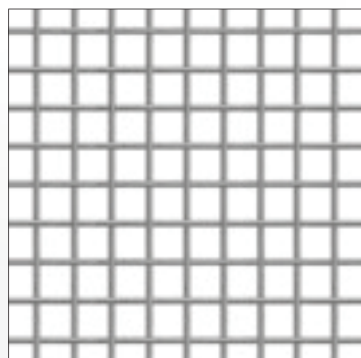

N. 4,5 Ø 1

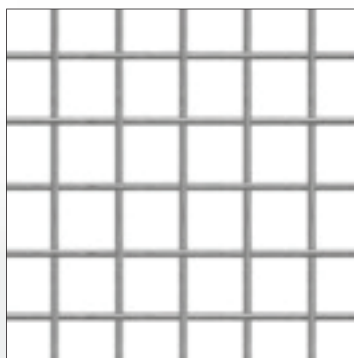

N. 3 Ø 1

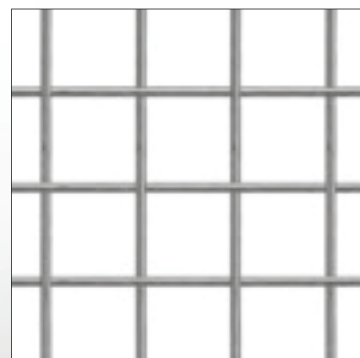

N. 2,5 Ø 1,5

LEGENDA (mm)

- Ø** Diametro filo
L Luce maglia
N Numero maglie in
 1 pollice francese,
 pari a mm 27,77

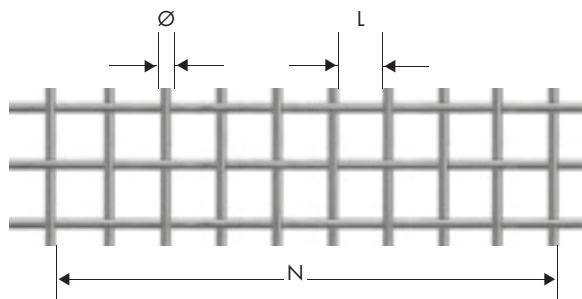

TELE METALLICHE IN ACCIAIO INOX AISI 304

Rotoli:

h 1000 x 25/30 m

N. maglie per poll. francese	Diametro del filo mm	Luce maglia mm	Peso kg/m ² (ferro inox)
2,5	1,50	9,610	2,530
3	1,00	8,260	1,360
4,5	1,00	5,170	2,040
8	0,60	2,870	1,300
13	0,40	2,000	0,900
18	0,25	1,300	0,470
20	0,30	0,990	1,450
30	0,20	0,720	0,560
40	0,20	0,490	0,740
50	0,20	0,350	0,930
60	0,12	0,343	0,400
80	0,10	0,287	0,400
100	0,09	0,188	0,390
140	0,06	0,138	0,245
180	0,05	0,104	0,270
220	0,05	0,076	0,330

N. maglie per poll. francese	Diametro del filo mm	Luce maglia mm	Altezza rotoli per 25 m	Peso al kg/m ²
18	0,24	1,300	1000	0,475
22	0,32	0,940	500	1,020
25	0,24	0,870	1000	0,660
40	0,20	0,490	1000	0,745
60	0,11	0,333	500	0,360
80	0,10	0,287	500	0,400
100	0,10	0,178	500	0,500

TELE METALLICHE IN OTTONE

Luce maglia mm	Diametro del filo mm	Altezza rotoli per 15 m	Peso al kg/m ²
2 x 2	0,70	1000	2,8
3 x 3	0,80	1000	2,6
5 x 5	1,00	1000	2,1

TELE METALLICHE ZINCATE

N. maglie per poll. francese	Diametro del filo mm	Altezza rotoli per 30,5 m	Peso al kg/m ²
18	0,24	600 - 800 - 1000 - 1200	0,12

TELE METALLICHE IN ALLUMINIO

(per zanzariere)

Le maglie sono rappresentate al reale con le usuali tolleranze dovute alla riproduzione fotografica.

A richiesta le reti ondulate si possono fornire anche verniciate in polvere epossidica per interno in tutti i colori della tabella RAL.

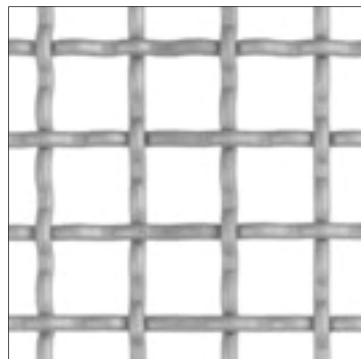

10x10 Ø 2

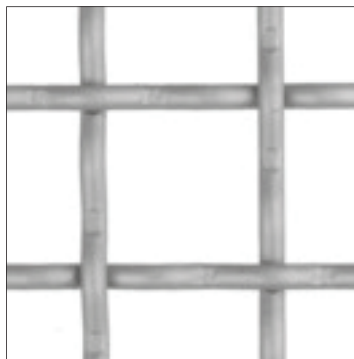

20x20 Ø 3

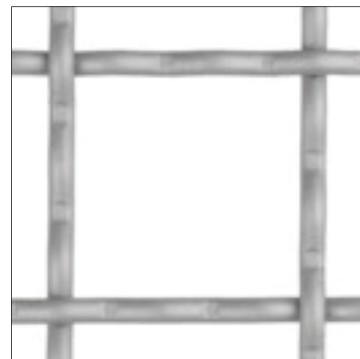

27x27 Ø 3

PROFILI SPECIALI

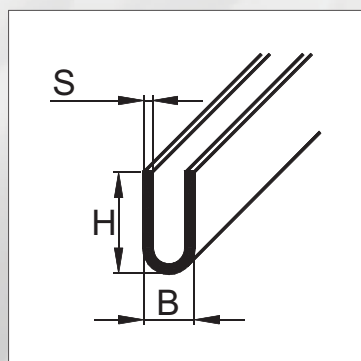

PROFILO A "U"

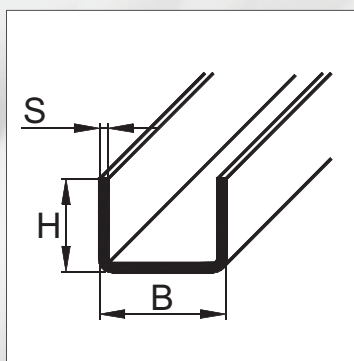

PROFILO A "C"

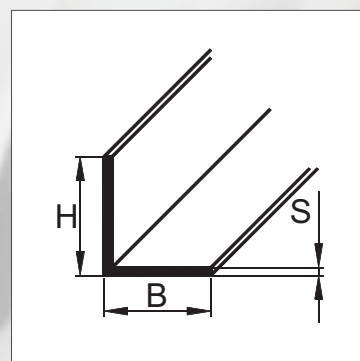

PROFILO A "L"

**NUOVO PROFILO
AD INCASSO**

A richiesta altri modelli ad incasso

Materiale in acciaio al carbonio zincato Sendzimir

Lunghezza disponibile mm 3000

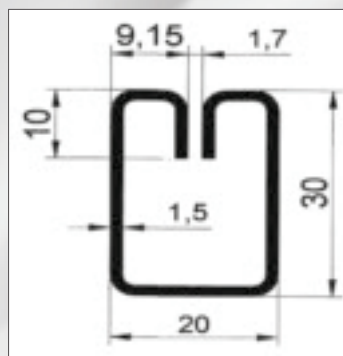

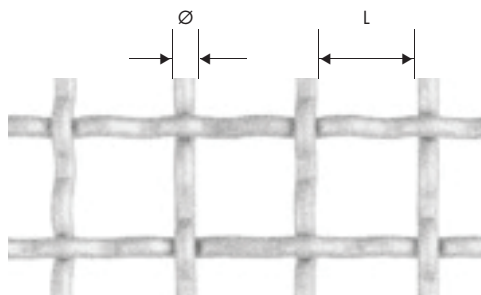

LEGENDA (mm)

- Ø Diametro filo
- L Luce maglia

Luce maglia mm	Diametro del filo mm	Peso kg/m ²	N. di ondulazioni per maglia	Dimensione fogli mm	Altezza rotoli (mm) lunghezza 25 m
10 x 10	2,0	4,50	3	1000 x 2000	1000 - 1250 - 1500 - 2000
10 x 10	3,0	9,00	3	1000 x 2000	-
15 x 15	2,5	4,80	3	1000 x 2000	1000 - 1250 - 1500 - 2000
20 x 20	3,0	5,50	3	1000 x 2000	1000 - 1250 - 1500 - 2000
27 x 27	3,0	4,00	3	1000 x 2000	1000 - 1250 - 1500 - 2000
36 x 36	4,0	5,10	5	1000 x 2000	1000 - 1250 - 1500 - 2000
45 x 45	5,0	6,50	5	1000 x 2000	-

RETI ONDULATE IN FERRO GREZZO

Luce maglia mm	Diametro del filo mm	Peso kg/m ²	N. di ondulazioni per maglia	Dimensione fogli mm	Altezza rotoli (mm) lunghezza 25 m
10 x 10	2,0	4,50	3	1000 x 2000	1000 - 1250 - 1500
20 x 20	3,0	5,50	3	1000 x 2000	1000
27 x 27	3,0	4,00	3	1000 x 2000	1000
36 x 36	4,0	5,10	5	1000 x 2000	-

RETI ONDULATE IN FERRO ZINCATO SENDZIMIR

Luce maglia mm	Diametro del filo mm	Peso kg/m ²	N. di ondulazioni per maglia	Dimensione fogli mm	Altezza rotoli (mm) lunghezza 25 m
10 x 10	1,5	2,50	3	-	1000
10 x 10	2,0	4,50	3	-	1000
15 x 15	2,0	3,40	3	-	1000
20 x 20	2,0	2,30	3	-	1000
30 x 30	3,0	4,00	3	1000 x 2000	1000

RETI ONDULATE IN ACCIAIO INOX AISI 304



Dimensioni in mm			Materiale		Peso kg/m
B	H	S			
4	13,5	0,8	Ferro	Ferro Zincato	0,20
8	15	1,5	Ferro	Ferro Zincato	0,39

PROFILATI SPECIALI

Lunghezza disponibile mm 3000

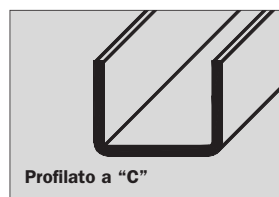

Dimensioni in mm			Materiale		Peso kg/m
B	H	S			
20*	20	0,8	Ferro	Ferro Zincato	0,35
20*	20	2	Ferro	Ferro Zincato	0,85
40*	40	2	Ferro	Ferro Zincato	1,79

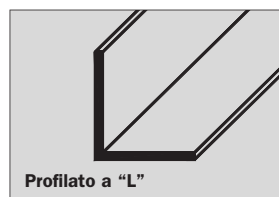

Dimensioni in mm			Materiale		Peso kg/m
H	B	S			
20*	20	1,5	Ferro Zincato	Acciaio inox AISI 304	0,43

* = a richiesta

Pannelli con filo
trafilato lucido.
A richiesta i pannelli
possono essere
forniti in filo
prezincato e in
acciaio inox.

RT® 60 x 11

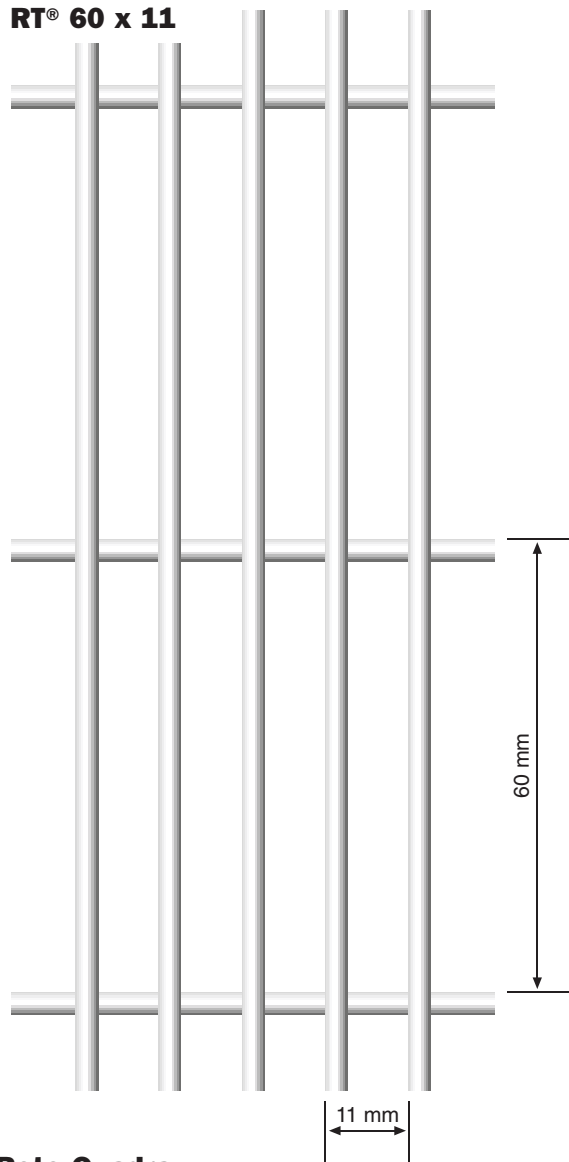

Rete Quadra

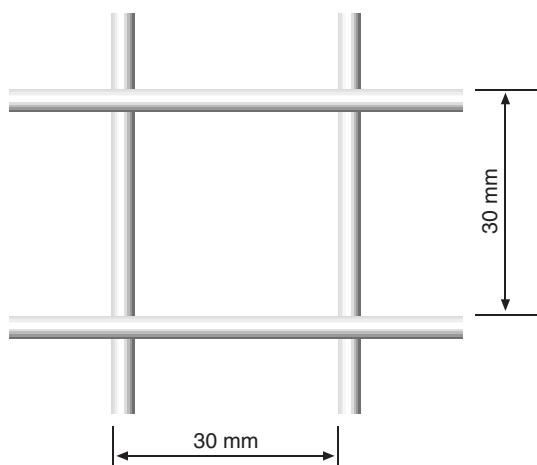

TEC® 15 x 105

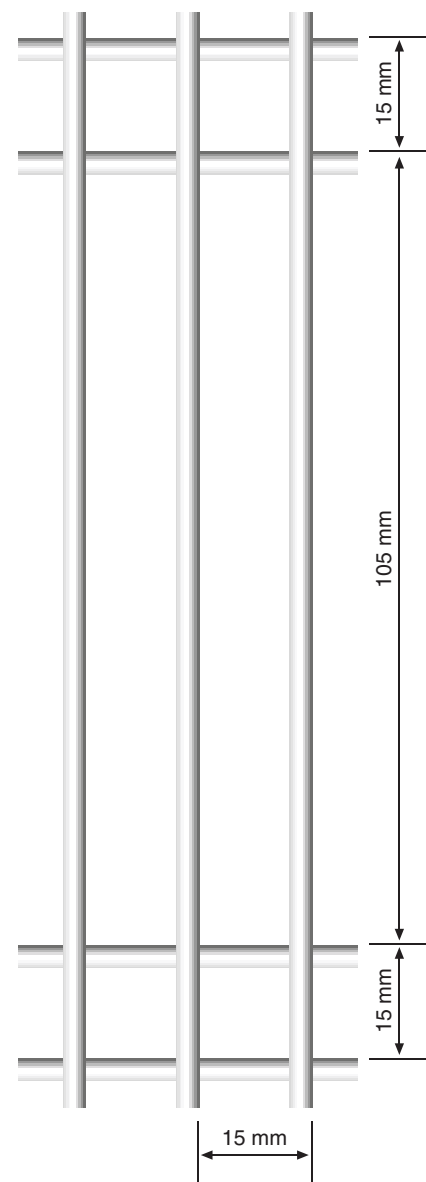

RETI ELETTRICALDATE

Si possono avere pannelli personalizzati a misura.

Maglia mm	Diametro del filo mm	Dimensioni mm	
30 x 30	3	1000 x 2000	1200 x 2400
40 x 40	4	1000 x 2000	1200 x 2400
50 x 50	4	1000 x 2000	1200 x 2400
50 x 50	5	1000 x 2000	1200 x 2400
15 x 105 - TEC	3	-	1200 x 2400
60 x 11 - RT	3	-	1200 x 2400

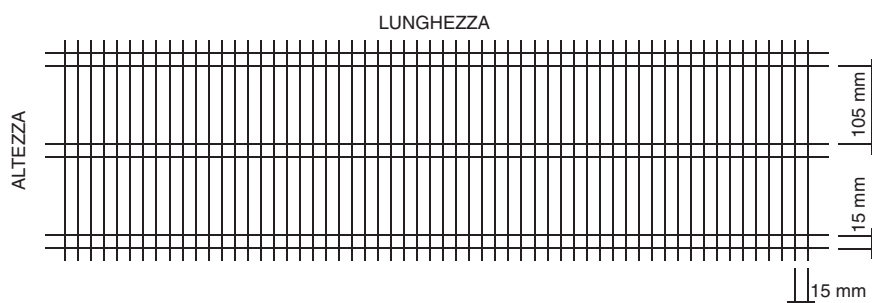

Maglia TEC®

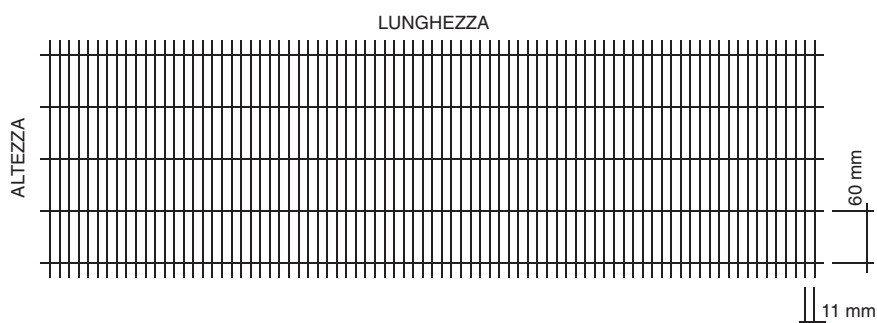

Maglia RT®

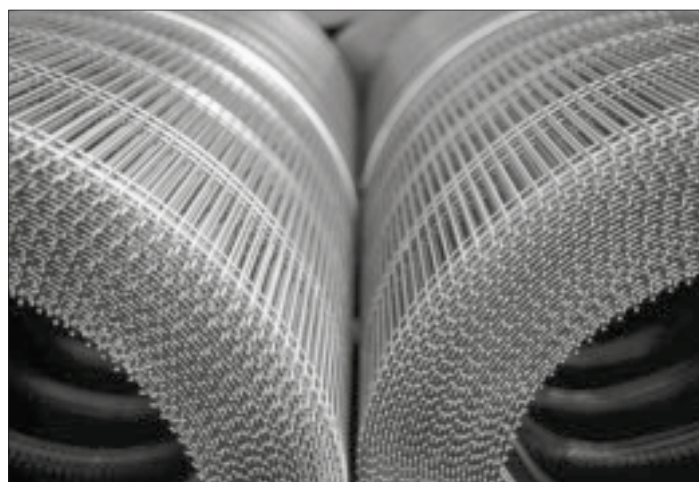
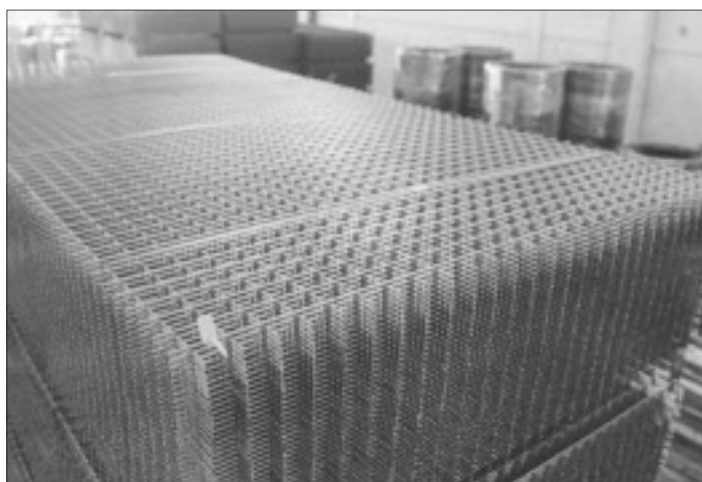

Le maglie sono rappresentate al reale con le usuali tolleranze dovute alla riproduzione fotografica.

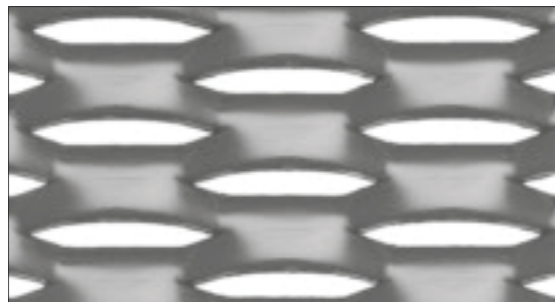

FILS 20-21-22

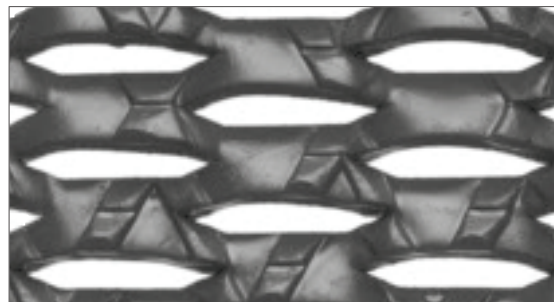

FILS 21S striata

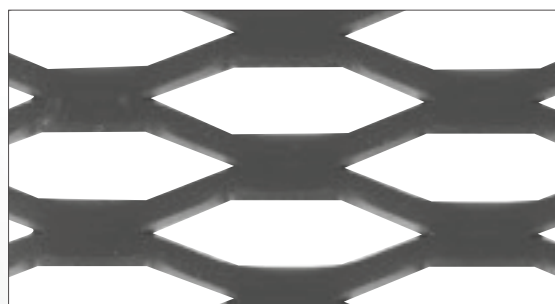

SC 3 spianata



PS 01 - PS 02 spianate

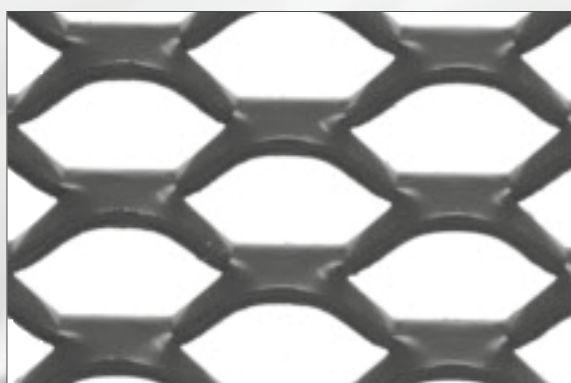

E 3 - E 4



SP 2 spianata

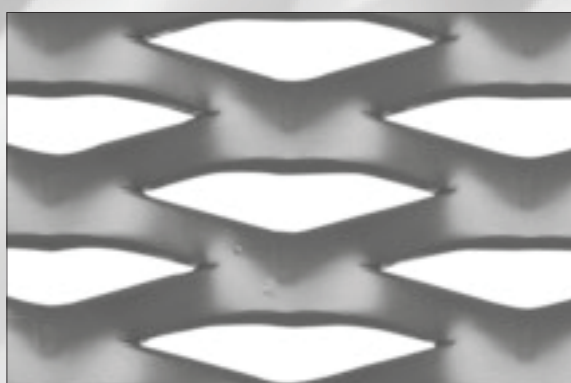

FILS 4 - 5

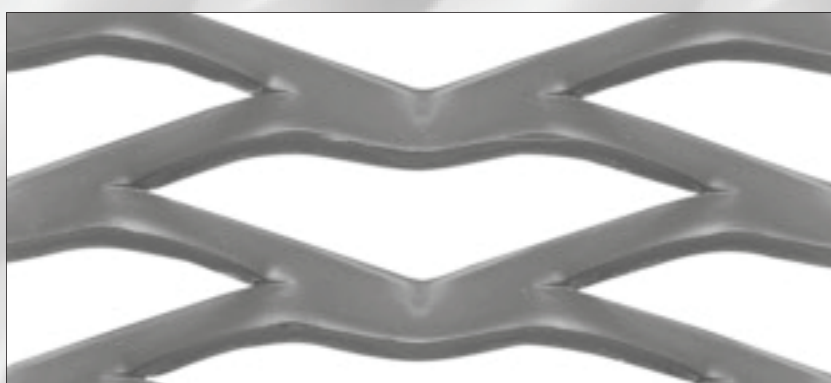

FILS 1 - 2 - 3

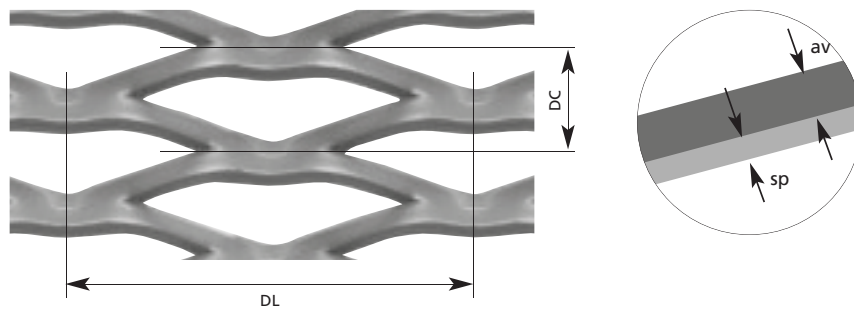

LEGENDA (mm)

- DL** Diagonale lunga
- DC** Diagonale corta
- av** Avanzamento
- sp** Spessore

**GRIGLIATI
STIRATI
E SPIANATI**

Le reti possono essere prodotte in diversi materiali, in fogli, in spessori e formati standard o a richiesta su misura.

I dati riportati si riferiscono all'acciaio al carbonio.

Gli spessori indicati sono i più venduti.

Tipo	DL x DC mm	DL x DC reale mm	av avanzamento mm	sp spessore mm	kg/m ²	Larghezza massima DL mm	Lunghezza nel senso DC mm
FILS 15	43 x 17	43 x 14	5,0	3	17,0	1000	2000
FILS 20	45 x 15	45 x 11,4	3,3	3	13,8	1000	2000
	45 x 15	45 x 13,4	5,0	3	17,5	1000	2000
FILS 21	45 x 15	45 x 13,4	5,0	3	17,5	1250	2500
	45 x 15	45 x 13,4	5,0	3	17,5	1500	3000
FILS 22	45 x 15	45 x 13,4	5,0	4	24,0	1000	2000
FILS 21 S	45 x 15	45 x 13,4	5,0	3	21,5	1000	2000
Ⓢ SC 3	52 x 14	52 x 18 ▲	4,8	3	12,5	1000	2000
Ⓢ PS 01	53,5 x 20	53,5 x 21,5▲	4,8	2	7,0	1000	2000
Ⓢ PS 02	53,5 x 20	53,5 x 21,5▲	4,8	3	10,5	1000	2000
P 02	53,5 x 20	53,5 x 18	5,0	3	13,0	1000	2000
	53,5 x 20	53,5 x 18	5,0	3	13,0	1500	3000
	45 x 18	45 x 19,5	4,5	3	11,0	1000	2000
E 3	45 x 18	45 x 19,5	4,5	3	11,0	1250	2500
	45 x 18	45 x 19,5	4,5	3	11,0	1500	3000
E 4	45 x 18	45 x 19,5	4,5	4	14,0	1000	2000
	45 x 18	45 x 19,5	4,5	4	14,0	1250	2500
Ⓢ SP 2	110 x 40	110 x 41,6	9,5	4	14,0	1000	2000
	110 x 40	110 x 41,6	9,5	4	14,0	1250	2500
FILS 4	62,5 x 20	62,5 x 20	7,5	4	23,0	1000	2000
	62,5 x 20	62,5 x 20	7,5	4	23,0	1250	2500
FILS 5	62,5 x 20	62,5 x 20	7,5	3	18,0	1000	2000
	62,5 x 20	62,5 x 20	7,5	3	18,0	1250	2500
	110 x 40	110 x 25,4	7,0	4	17,0	1000	2000
FILS 1	110 x 40	110 x 25,4	7,0	4	17,0	1250	2500
	110 x 40	110 x 25,4	7,0	4	17,0	1500	3000
FILS 2	110 x 40	110 x 25,4	8,0	4	19,0	1000	2000
FILS 3	110 x 40	110 x 25,4	7,0	5	22,0	1000	2000

S=Striata

Ⓢ Spianata

- ▲ Dimensione vuoto:
SC 3 35 x 9 mm
PS 01 40 x 12 mm
PS 02 40 x 12 mm

kg/m² carico

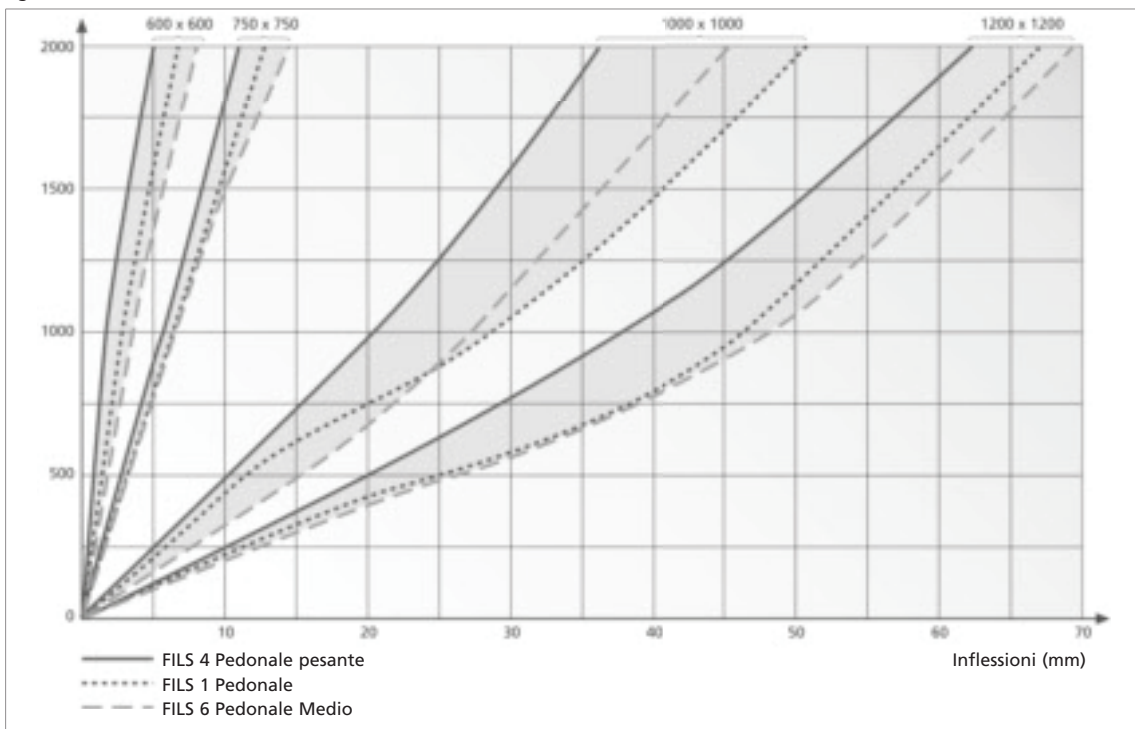

Prova di carico.

I dati del diagramma si riferiscono alla posa in opera dei grigliati non intelaiati, fissati mediante saldature sulle travi portanti sui lati paralleli al senso di camminamento. I grigliati in pannelli autoportanti sono bordati e intelaiati con profilati di sezione proporzionata al carico previsto.

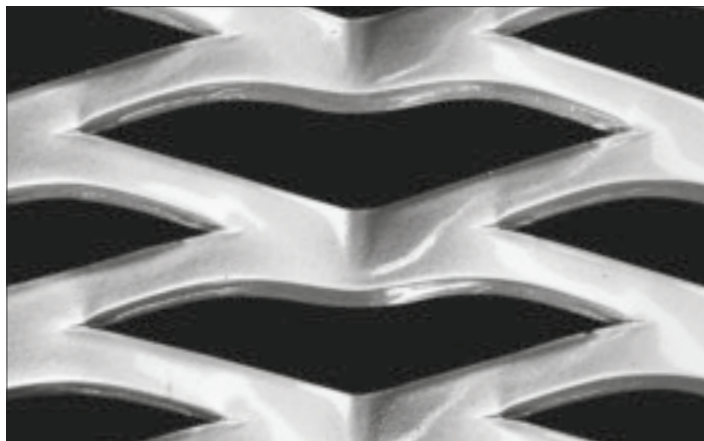

FILS 1

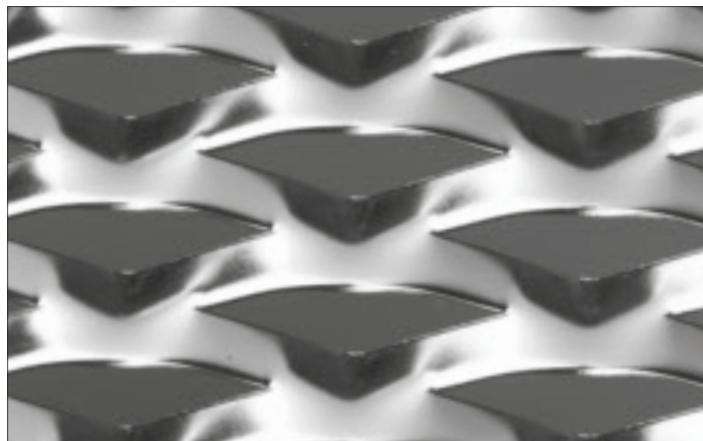

FILS 5

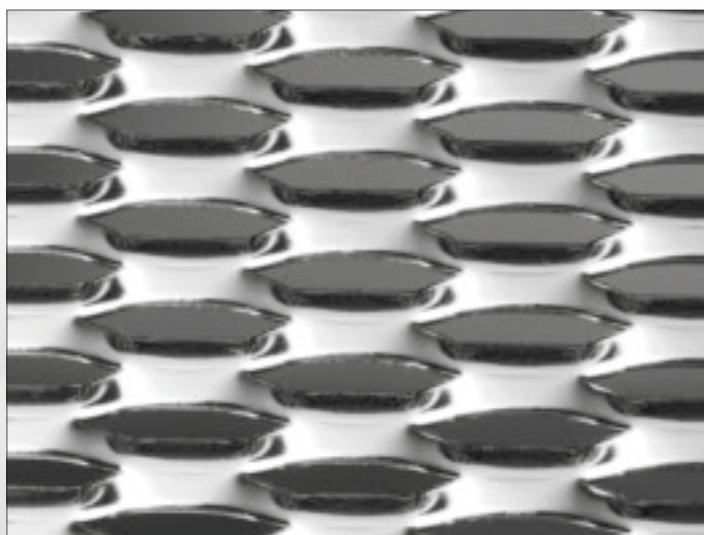

FILS 21

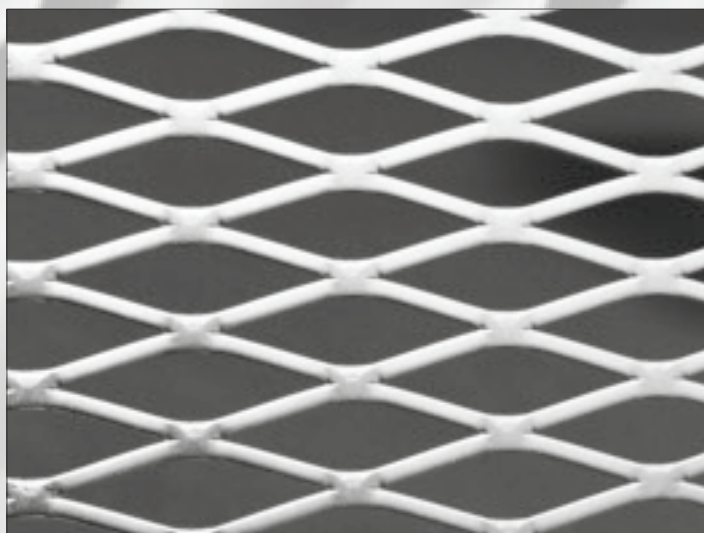

S 17 Spianata

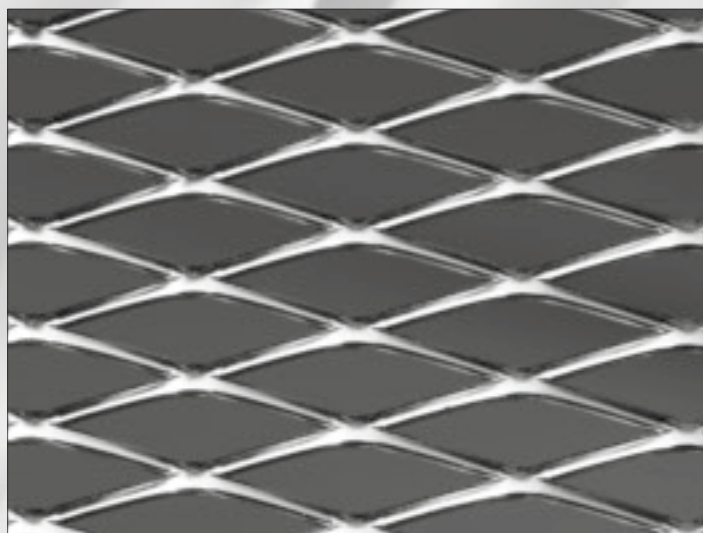

N 17

Tipo	DL x DC mm	DC reale mm	av avanzamento mm	sp spessore mm	kg/m ²	Larghezza massima DL mm	Lunghezza nel senso DC mm
FILS 1	110 x 40	25,4	7,0	2	8,6	1000	2000
	110 x 40	25,4	7,0	3	13,0	1000	2000
FILS 5	62,5 x 20	20	7,5	3	18,0	1000	2000
FILS 21	45 x 15	13,4	5,0	2	11,6	1000	2000
	45 x 15	13,4	5,0	3	17,5	1000	2000
17	43 x 10	13	2,50	1,5	4,2	1000	2000
S 17	43 x 10	14,6	2,50	1,5	3,9	1000	2000
220	62,5 x 20	23	3,00	2	4,2	1000	2000
S 220	62,5 x 20	24,5	3,00	2	3,9	1000	2000

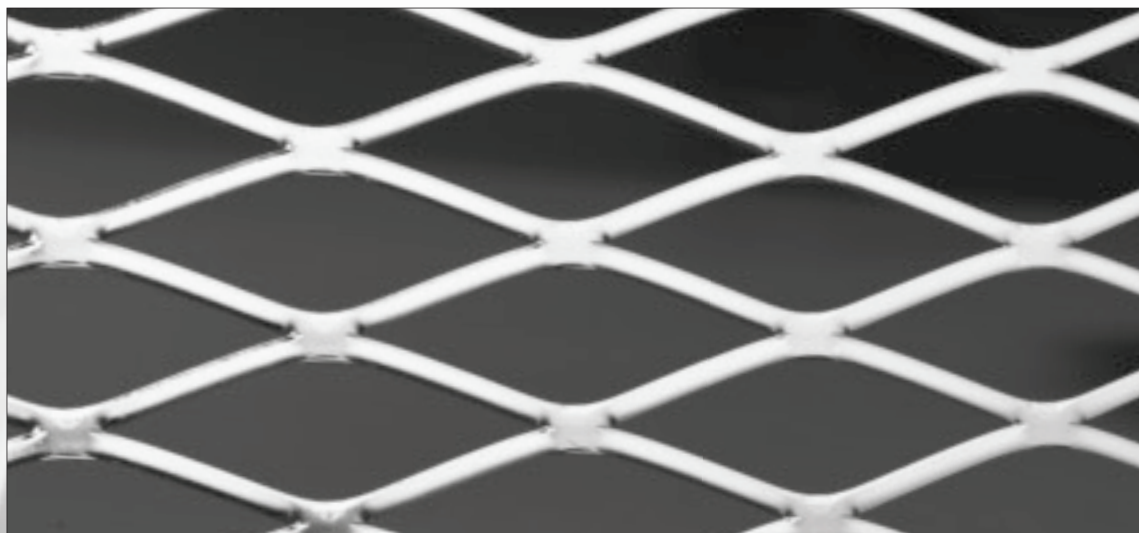
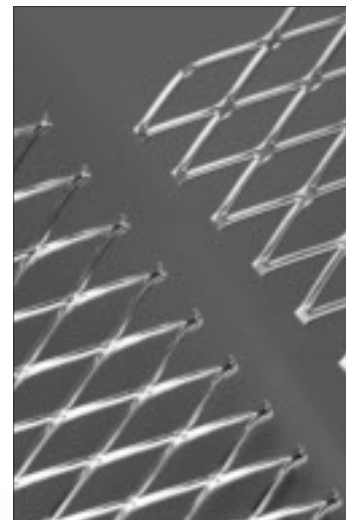

S 220 Spianata

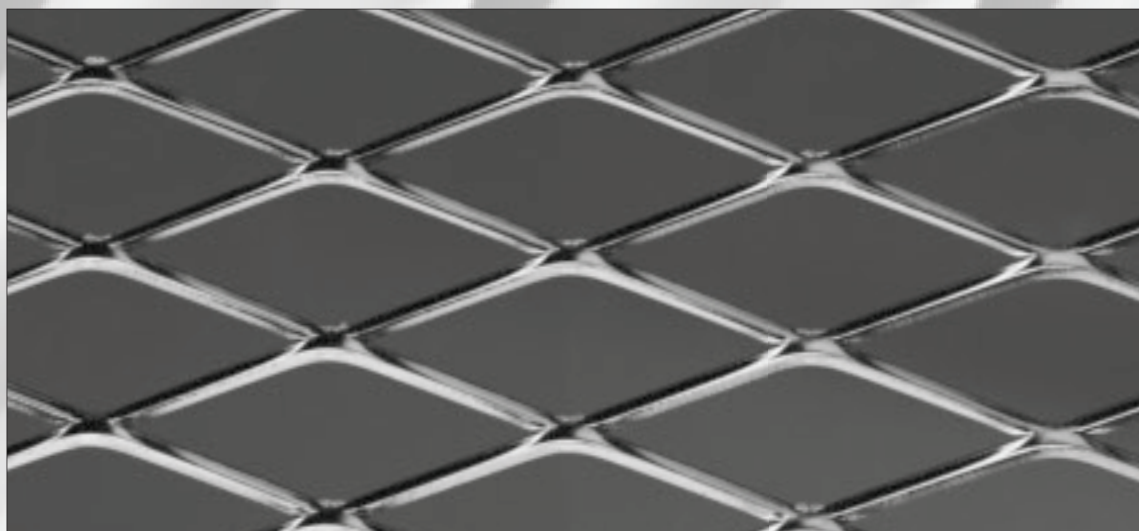
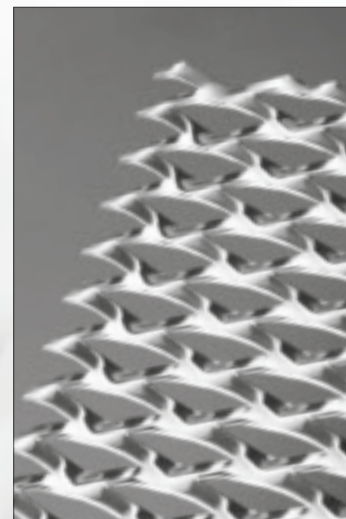

N 220

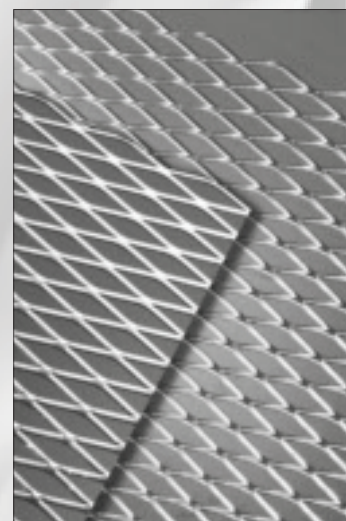

▲ Certificazioni
antiscivolo
a pag. 44

★ Estratto delle
"Norme Tecniche
per le Costruzioni"
a pagina 94



Grigliato Certificato Antiscivolo R13

Tipo 43 - sp 3 mm

BETA

* PORTATA Kg/m ²	PORTATA Kg
408	408
RIPARTITO	CONCENTRATO

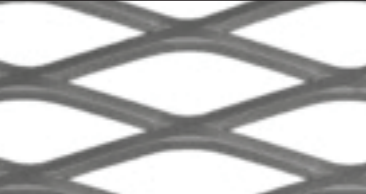
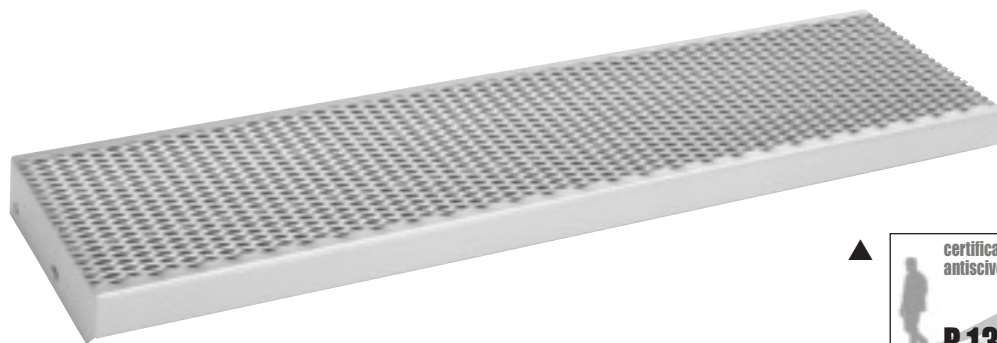

Grigliato Certificato Antiscivolo R13

Tipo 43 - sp 2 mm

ECO

* PORTATA Kg/m ²	PORTATA Kg
408	408
RIPARTITO	CONCENTRATO



Grigliato Certificato Antiscivolo R12

Fils 20 - sp 2,5 mm

GAMMA

* PORTATA Kg/m ²	PORTATA Kg
408	408
RIPARTITO	CONCENTRATO

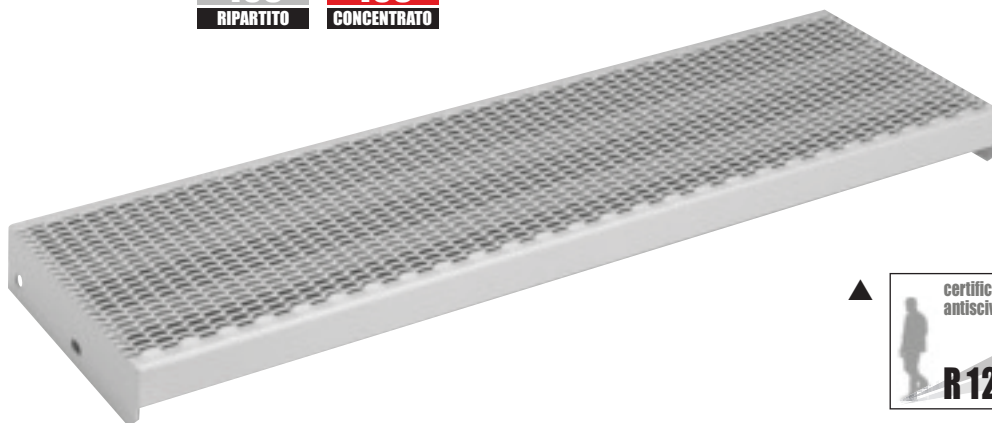

EMPA

ISPESL (ex ENPI)
Servizi e ricerche controlli tecnici

Si realizzano
gradini
su misura

**GRADINI:
BETA
ECO
GAMMA**

	DL mm	DC mm	H mm	Peso kg/cad AC	Peso kg/cad ACZ	Portata kg/m ² Ripartiti	Portata kg Concentrati
BETA	1200	300	73	10,5	11,5	408	408
ECO	500	200	72	2,6	3,0	408	408
	600	200	72	3,0	3,4	408	408
	700	200	72	3,7	4,2	408	408
	800	250	72	4,6	5,3	408	408
	900	250	72	5,1	5,8	408	408
1000	250	72	6,1	7,0	408	408	
GAMMA	1200	300	72,5	10,0	11,0	408	408

AC - Acciaio al Carbonio

ACZ - Acciaio al Carbonio Zincato a caldo

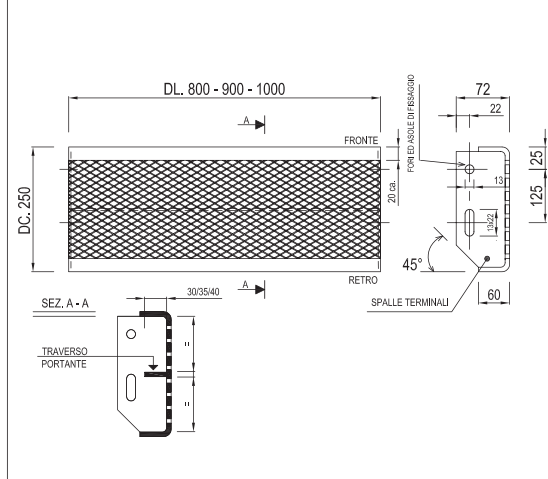
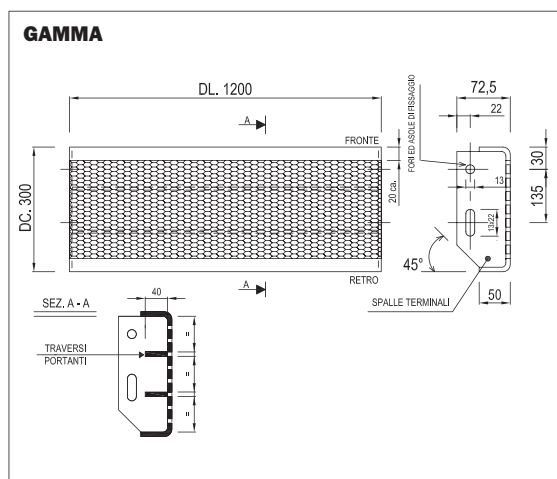
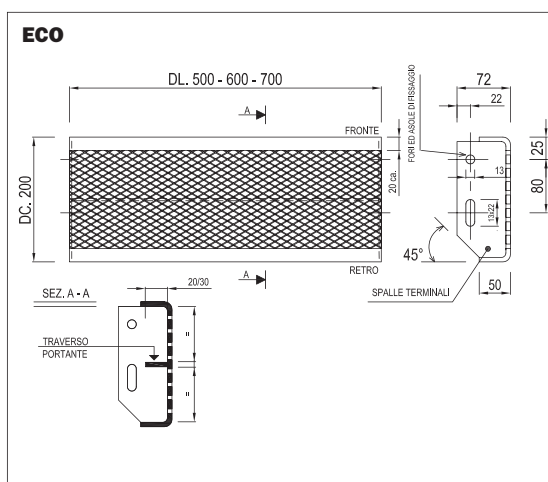
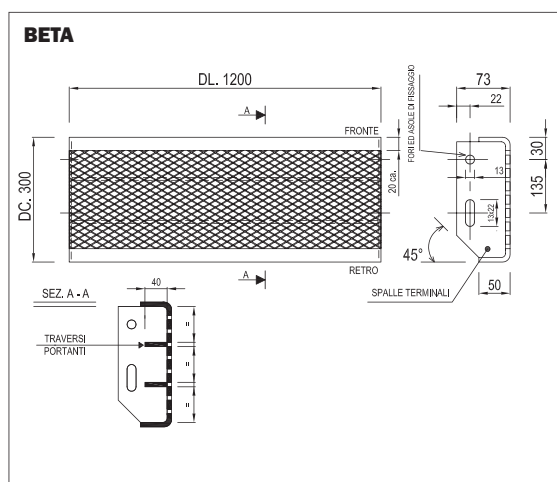

Sistema di fissaggio con bullone M12 x 30 sottotesta per gradini

- BETA
- ECO
- GAMMA

foro Ø 13 mm
asola 13 x 22 mm



▲ Certificazioni
antiscivolo
a pag. 44

★ Estratto delle
"Norme Tecniche
per le Costruzioni"
a pagina 94



Grigliato Certificato Antiscivolo
GS3 - R13

Fils 21 - sp 2,5 mm

INDUSTRIA

★ PORTATA Kg/m ²	PORTATA Kg
408	408
RIPARTITO	CONCENTRATO

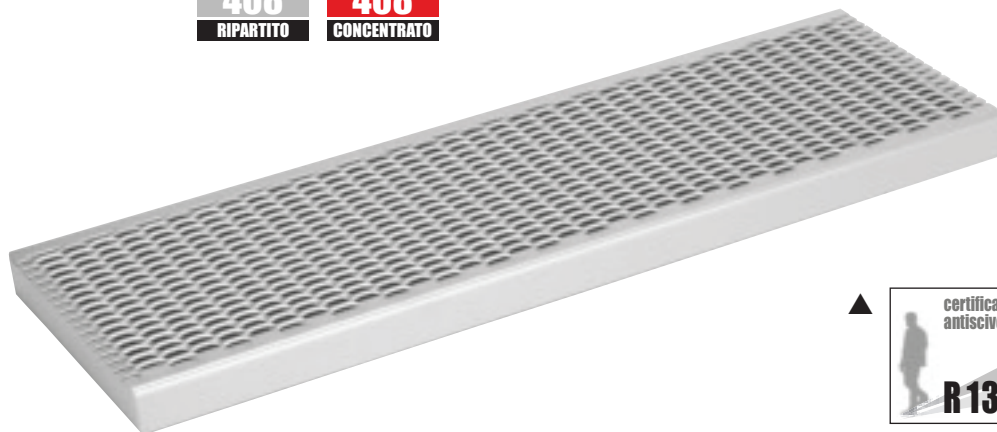

Grigliato Certificato Antiscivolo
GS3 - R13

Fils 21 - sp 3 mm

SICURFILS 4

★ PORTATA Kg/m ²	PORTATA Kg
408	408
RIPARTITO	CONCENTRATO

SICURFILS 5

★ PORTATA Kg/m ²	PORTATA Kg
510	510
RIPARTITO	CONCENTRATO

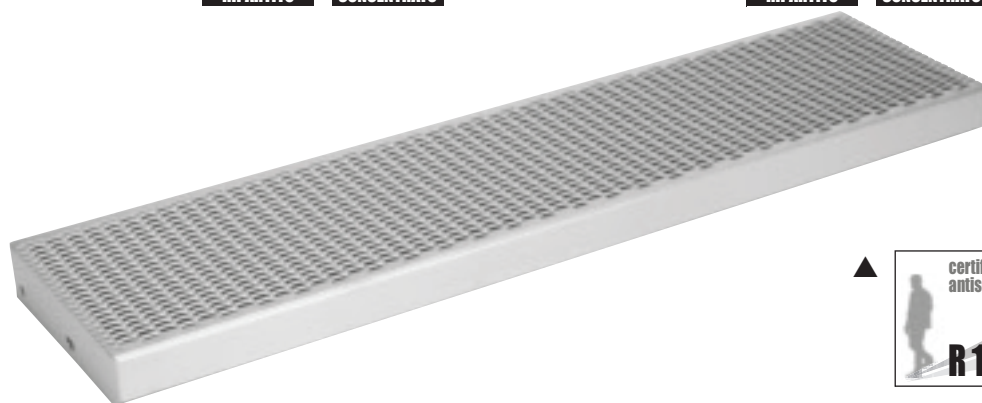

	DL mm	DC mm	H mm	Peso kg/cad		Portata kg/m ² Ripartiti	Portata kg Concentrati
				AC	ACZ		
INDUSTRIA	500	250	40	3,8	4,2	408	408
	600	250	40	4,4	4,9	408	408
	700	250	40	5,5	6,1	408	408
	800	250	40	6,9	7,6	408	408
	900	250	40	9,0	9,9	408	408
	1000	250	40	10,8	11,9	408	408
	500	300	40	4,3	4,8	408	408
	600	300	40	5,0	5,5	408	408
	700	300	40	6,1	6,8	408	408
	800	300	40	7,7	8,5	408	408
	900	300	40	9,8	10,8	408	408
	1000	300	40	11,7	12,9	408	408
SICURFILS 4	1200	300	73	13,0	14,5	408	408
SICURFILS 5	1200	300	73	15,3	16,8	510	510

AC - Acciaio al Carbonio

ACZ - Acciaio al Carbonio Zincato a caldo

GRADINI: INDUSTRIA SICURFILS 4/5



Sistema di fissaggio con bullone M12 x 30 sottotesta per gradino

- SICURFILS 4/5
foro Ø 13 mm
asola 13 x 22 mm

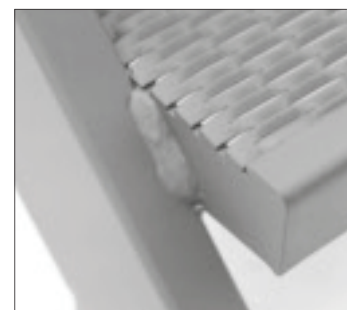
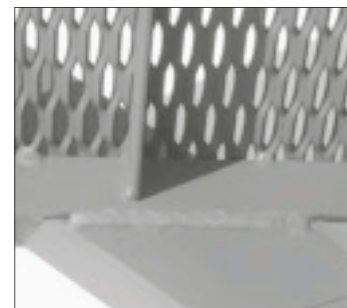
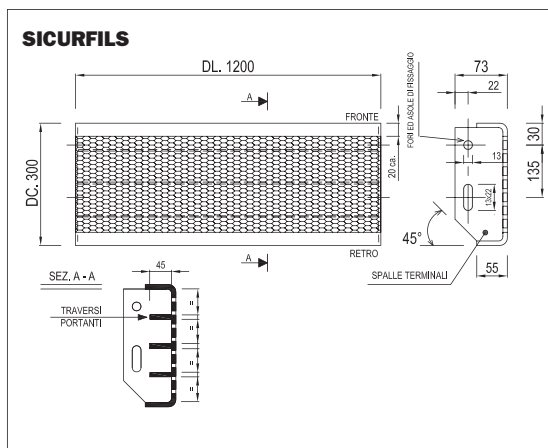
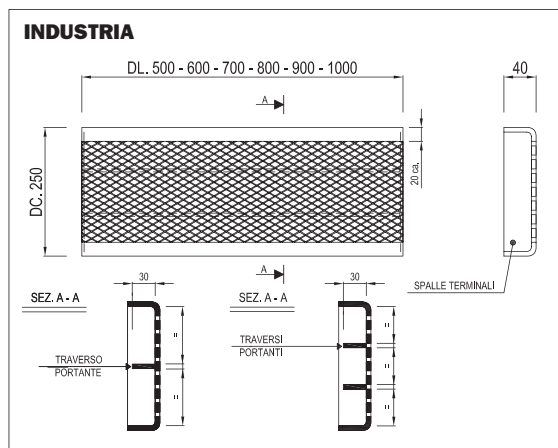

Gradino "INDUSTRIA"
Particolari del sistema di fissaggio mediante saldatura

▲ Certificazioni
antiscivolo
a pag. 44

★ Estratto delle
"Norme Tecniche
per le Costruzioni"
a pagina 94



Grigliato Certificato Antiscivolo
GS3 - R13

Fils 21 - sp 3 mm

GRIGLIOFILS *

PORTATA Kg/m ²	PORTATA Kg
510	510
RIPARTITO	CONCENTRATO

NOVITÀ

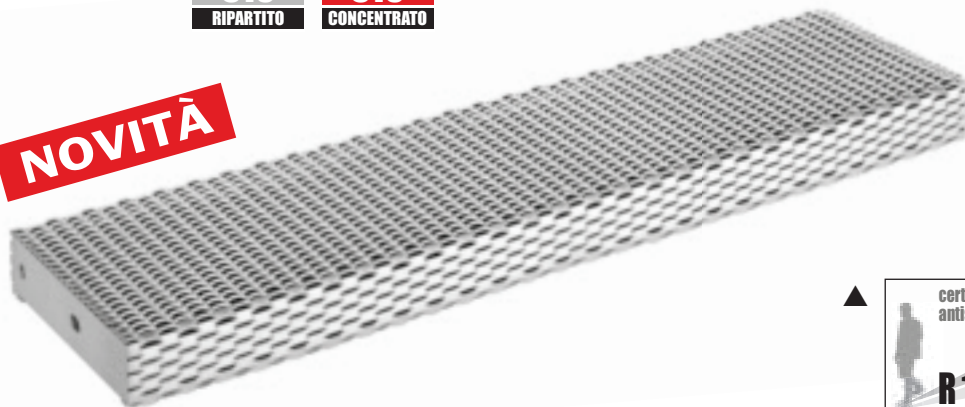

Fils 21 **S** - sp 3 mm

SUPERFILS *

PORTATA Kg/m ²	PORTATA Kg
408	408
RIPARTITO	CONCENTRATO

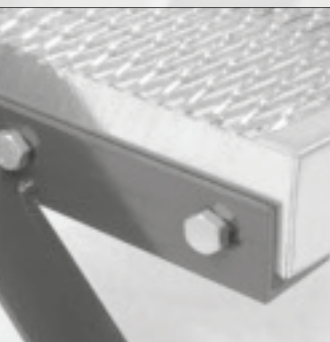
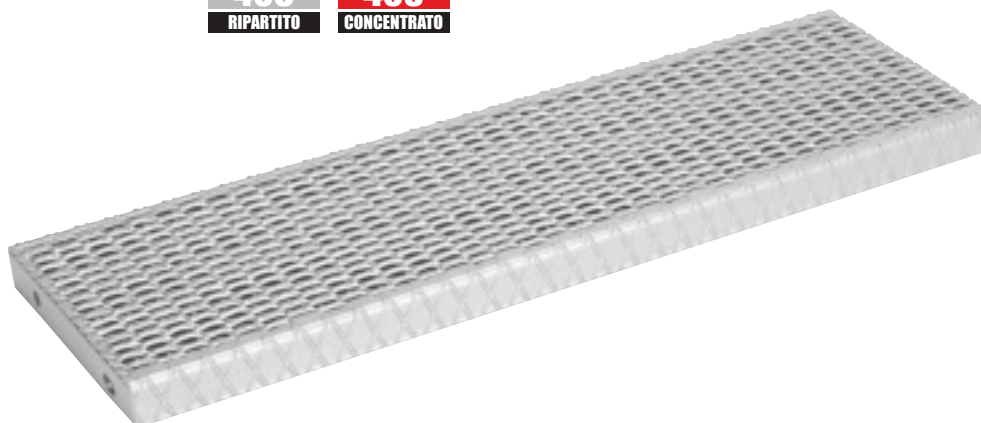

Sistema di fissaggio
con bullone M12 x 30
sottotesta per gradini

- GRIGLIOFILS
- SUPERFILS

foro Ø 13 mm
asola 13 x 22 mm



**GRADINI PER
SCALE A PIOLI LO/18**
in acciaio al carbonio sp 2 mm

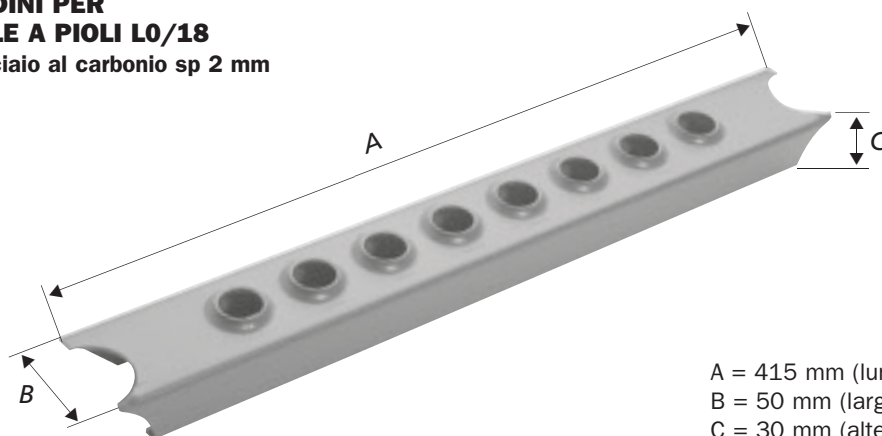

A = 415 mm (lunghezza)
B = 50 mm (larghezza)
C = 30 mm (altezza)
Spessore 2 mm

	DL mm	DC mm	H mm	Peso kg/cad		Portata kg/m ² Ripartiti	Portata kg Concentrati
				AC	ACZ		
GRIGLIOFILS	500	250	60/25	5,0	5,5	510	510
	600	250	60/25	5,7	6,3	510	510
	700	250	60/25	6,4	7,1	510	510
	800	250	60/25	7,1	7,9	510	510
	900	250	60/25	7,8	8,6	510	510
	1000	250	60/25	8,4	9,3	510	510
	800	300	60/25	8,6	9,5	510	510
	900	300	60/25	9,4	10,4	510	510
	1000	300	60/25	10,2	11,2	510	510
	1200	300	60/25	11,8	13,0	510	510
SUPERFILS	700	250	40	6,8	7,5	408	408
	800	250	40	8,0	8,8	408	408
	1000	250	40	10,9	12,0	408	408

AC - Acciaio al Carbonio

ACZ - Acciaio al Carbonio Zincato a caldo

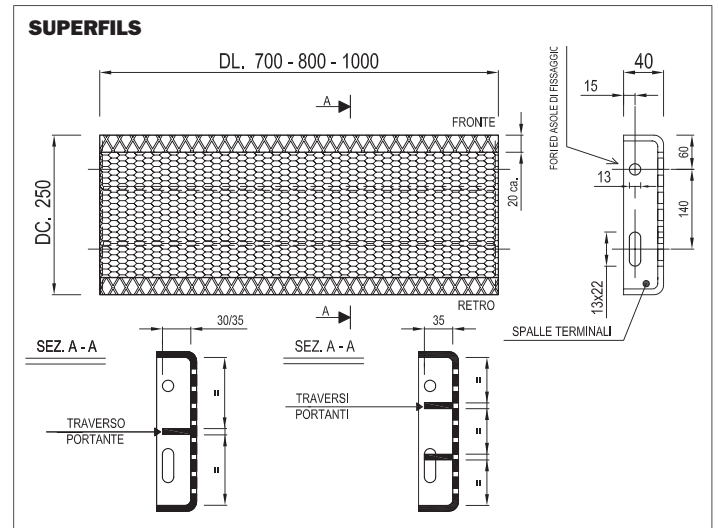
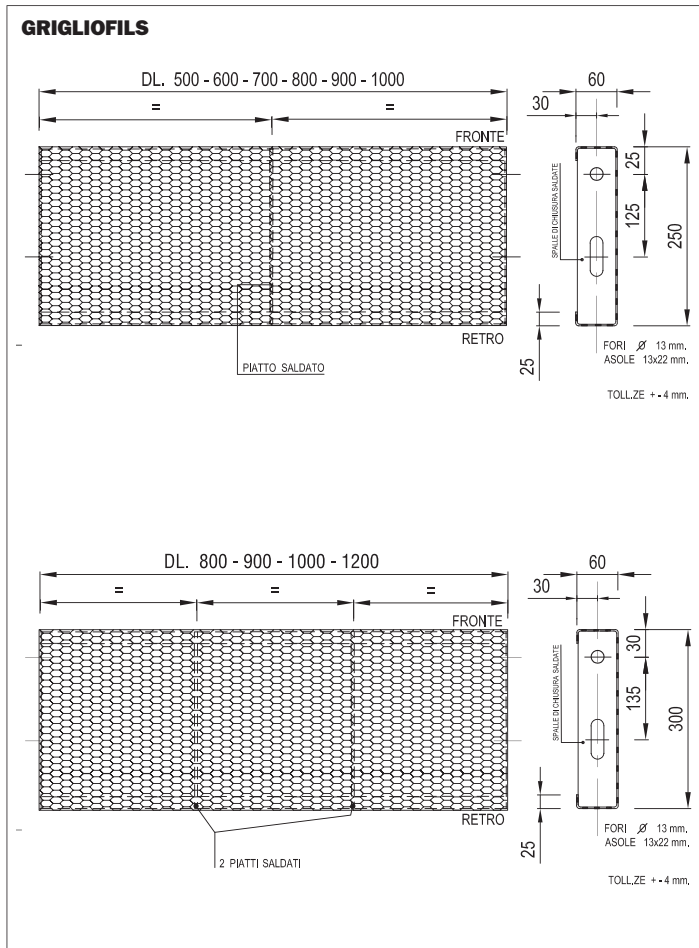

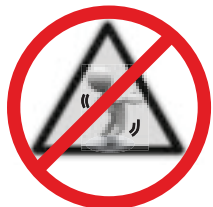

Muoversi sicuri senza scivolare

Gradini, pianerottoli e griglie antiscivolo, antitacco, antipanco

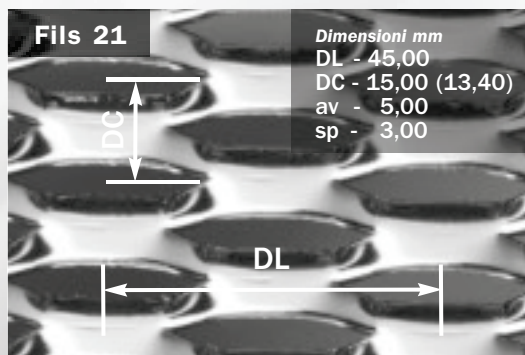

CLASSIFICAZIONE DIN 51130
GRUPPO DI RESISTENZA ALLO SCIVOLAMENTO

- R13** Direzione longitudinale entrata luce
- R13** Direzione longitudinale opposta entrata luce
- R12** Direzione trasversale



I rapporti di prova certificano la resistenza allo scivolamento

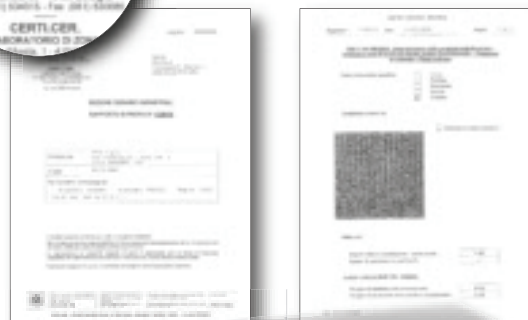

Caratteristiche antiscivolo dei grigliati FILS

I grigliati FILS realizzati con le maglie Fils 21 e Tipo 43, ottengono il massimo punteggio nella percorrenza avanti e indietro, salita e discesa.

Questo garantisce il coefficiente di **attrito più elevato:**

- => con le **migliori caratteristiche antiscivolo**
- => e quindi con la **maggior sicurezza**

Il test è stato effettuato presso un laboratorio riconosciuto a livello internazionale, il Centro Ceramico Bologna, che può attribuire marchi di qualità per numerosi Centri Scientifici e Laboratori.

CLASSIFICAZIONE (BGR 181-10/2003)

Gruppo di resistenza allo scivolamento.
Gruppo di valutazione dello spazio di spostamento.

R13
V10

GRIGLIATO ANTISCIVOLO CERTIFICATO A NORMA DIN 51130

Gradini e pianerottoli
BETA, ECO

Grigliato TIPO 43



Per ambienti e zone di lavoro ad elevato rischio di scivolamento i **grigliati FILS antiscivolo** certificati garantiscono: **più sicurezza e più stabilità.** Meno rischi di scivolamenti o di cadute, sia sul piano orizzontale che sul piano inclinato.

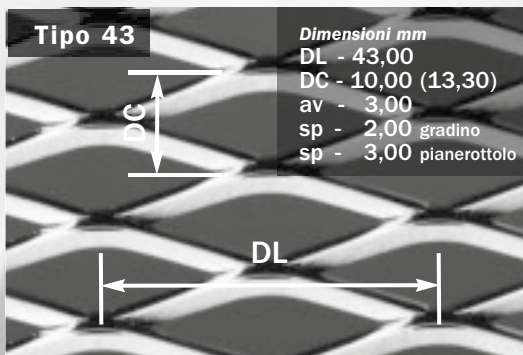

CLASSIFICAZIONE DIN 51130 GRUPPO DI RESISTENZA ALLO SCIVOLAMENTO

- R12** Direzione longitudinale entrata luce
- R13** Direzione longitudinale opposta entrata luce
- R12** Direzione trasversale



I gradi di antiscivolosità secondo la Norma DIN 51130

Per qualificare il comportamento antiscivolo di un camminamento la Norma DIN 51130 definisce 5 inclinazioni del piano di calpestio da utilizzare nei test per individuare a quale inclinazione su quel materiale, si comincia a scivolare.

Se si scivola a basse inclinazioni significa che il materiale fa poco attrito (basso coefficiente di attrito) e che è più alto il rischio di scivolamento.

Angolo di inclinazione utilizzato nel test	Classificazione DIN 51130	Tipo di attrito nelle prove su piano inclinato
$6^\circ \leq a \leq 10^\circ$ (da 6° a 10°)	R 9	Coefficiente di attrito minimo
$10^\circ < a \leq 19^\circ$ (da 10° a 19°)	R10	Coefficiente di attrito normale
$19^\circ < a \leq 27^\circ$ (da 19° a 27°)	R11	Coefficiente di attrito superiore alla norma
$27^\circ < a \leq 35^\circ$ (da 27° a 35°)	R12	Coefficiente di attrito elevato
$a > 35^\circ$ (oltre 35°)	R13	Coefficiente di attrito molto elevato



PIANEROTTOLI IN LAMIERA STIRATA

GRIGLIE IN LAMIERA STIRATA E CONTROTELAI

▲ Certificazioni
antiscivolo
a pag. 44

★ Estratto delle
"Norme Tecniche
per le Costruzioni"
a pagina 94



Grigliato Certificato Antiscivolo R13

Tipo 43 - sp 3 mm

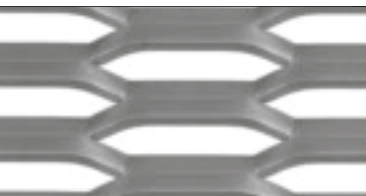

Grigliato Certificato Antiscivolo R12

Fils 20 - sp 2,5 mm



Grigliato Certificato Antiscivolo
GS3 - R13

Fils 21 - sp 2,5 mm

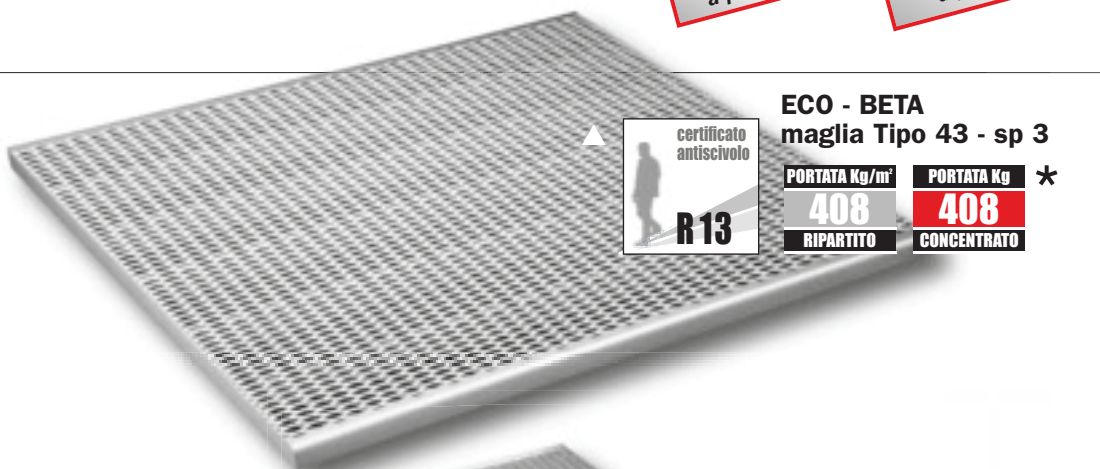

ECO - BETA
maglia Tipo 43 - sp 3



PORTATA Kg/m ²	PORTATA Kg *
408	408
RIPARTITO	CONCENTRATO

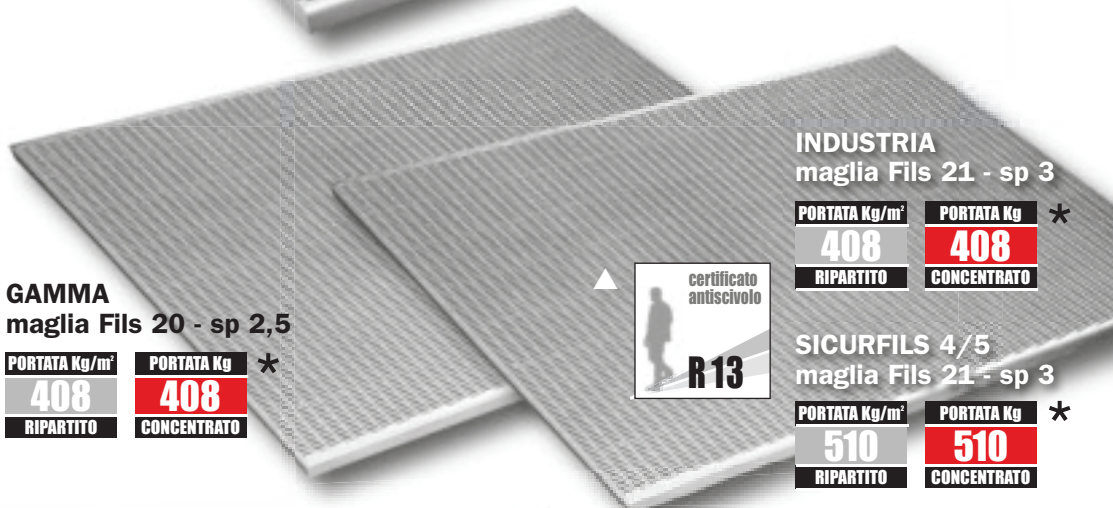

INDUSTRIA
maglia Fils 21 - sp 3

PORTATA Kg/m ²	PORTATA Kg *
408	408
RIPARTITO	CONCENTRATO

SICURFILS 4/5
maglia Fils 21 - sp 3

PORTATA Kg/m ²	PORTATA Kg *
510	510
RIPARTITO	CONCENTRATO

GAMMA
maglia Fils 20 - sp 2,5

PORTATA Kg/m ²	PORTATA Kg *
408	408
RIPARTITO	CONCENTRATO

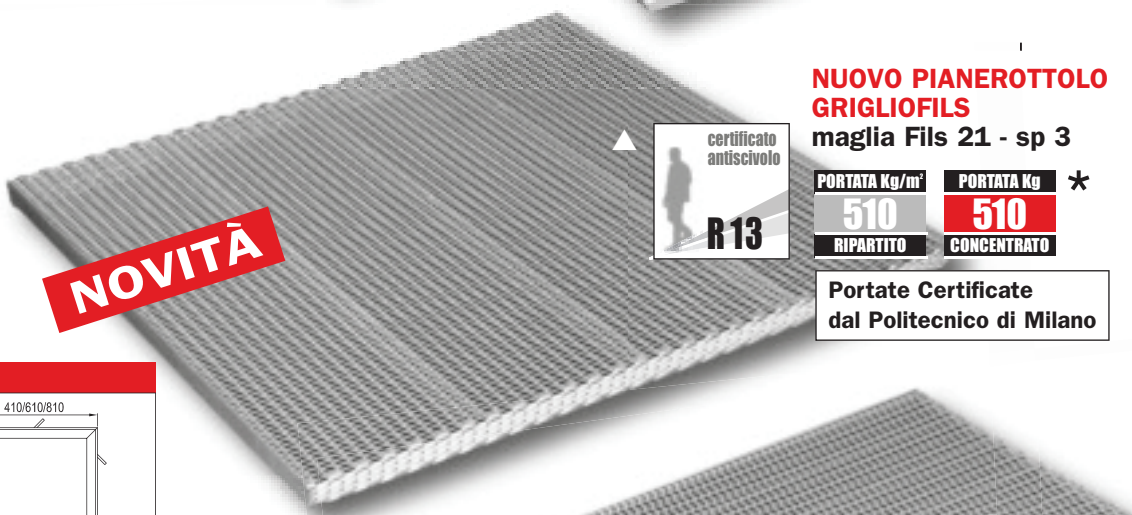

NOVITÀ
NUOVO PIANEROTTOLO
GRIGLIOFILS

maglia Fils 21 - sp 3



PORTATA Kg/m ²	PORTATA Kg *
510	510
RIPARTITO	CONCENTRATO

Portate Certificate
dal Politecnico di Milano

GRIGLIE

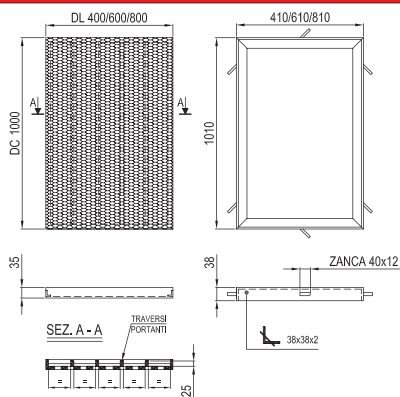

GRIGLIE
maglia Fils 21 - sp 3



PORTATA Kg/m ²	PORTATA Kg *
408	408
RIPARTITO	CONCENTRATO

PIANEROTTOLI E GRIGLIE

PIANEROTTOLI	DL mm	DC mm	H mm	Peso kg/cad		Portata kg/m ² Ripartiti	Portata kg Concentrati
				AC	ACZ		
ECO Tp.43	800	800	50	16,4	18,0	408	408
	1000	1000	50	26,9	29,5	408	408
BETA Tp.43	1200	1200	50	40,0	43,0	408	408
GAMMA Fils 20	1200	1200	50	40,0	44,0	408	408
INDUSTRIA Fils 21	800	800	40	23,0	25,3	408	408
	1000	1000	40	37,0	40,7	408	408
SICURFILS 4/5 Fils 21	1200	1200	50	55,0	61,0	510	510
GRIGLIOFILS Fils 21	500	500	50/25	8,0	8,8	510	510
	600	600	50/25	10,5	11,6	510	510
	700	700	50/25	13,5	14,9	510	510
	800	800	50/25	18,0	19,8	510	510
	900	900	50/25	23,5	25,9	510	510
	1000	1000	50/25	27,6	30,4	510	510
1200	1200	50/25	37,3	41,1	510	510	

GRIGLIE	DL mm	DC mm	H mm	Peso kg/cad		Portata kg/m ² Ripartiti	Portata kg Concentrati
				AC	ACZ		
FILS 21 - sp 3	400	1000	35	/	19,0	408	408
	600	1000	35	/	27,4	408	408
	800	1000	35	/	36,0	408	408
Controtelai 38x38x2	410	1010	38	/	3,2		
	610	1010	38	/	3,6		
	810	1010	38	/	4,1		

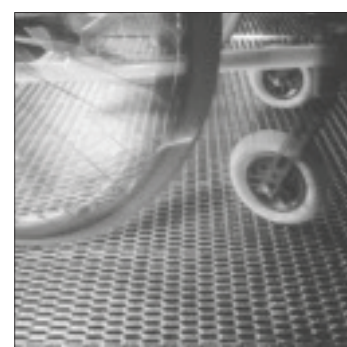

AC - Acciaio al Carbonio

ACZ - Acciaio al Carbonio Zincato a caldo

Pianerottolo per ECO Tipo 43 sp 3 mm

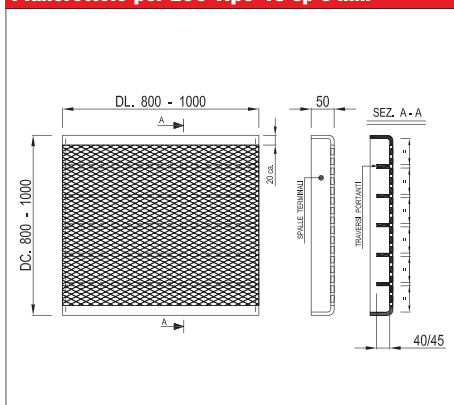

Pianerottolo per INDUSTRIA FILS 21 sp 3 mm

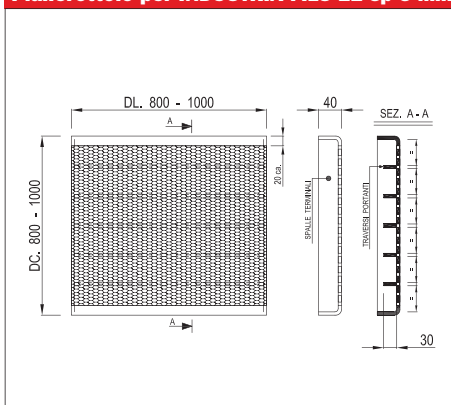

Pianerottolo per BETA Tipo 43 sp 3 mm

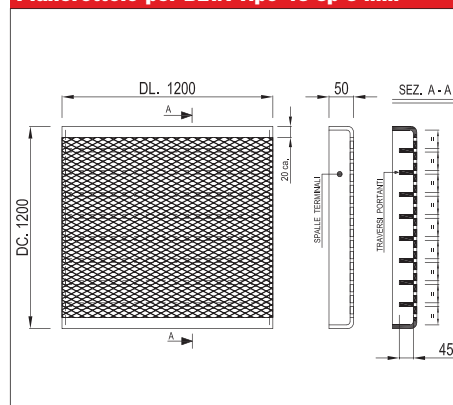

Pianerottolo per SICURFILS - Fils 21 sp 3 mm

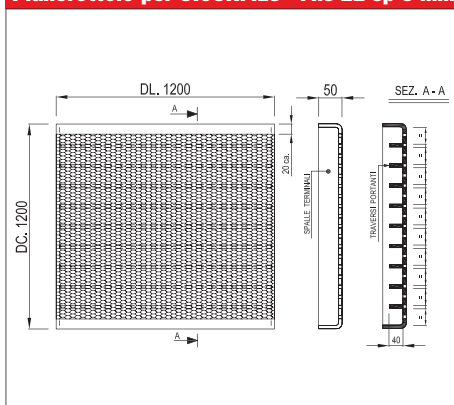

Pianerottolo per GAMMA FILS 20 sp 2,5 mm

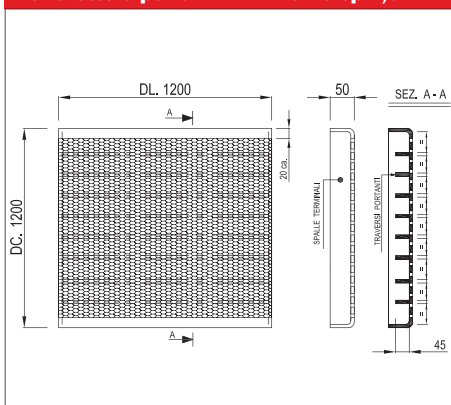

Pianerottolo per GRIGLIOFILS - Fils 21 sp 3 mm

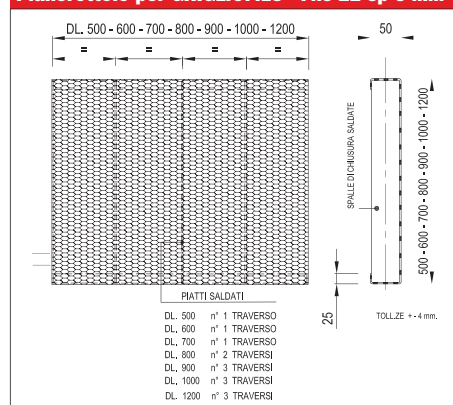

▲ Certificazioni
antiscivolo
a pag. 44

* Estratto delle
"Norme Tecniche
per le Costruzioni"
a pagina 94

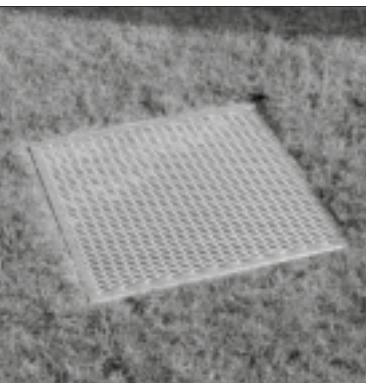
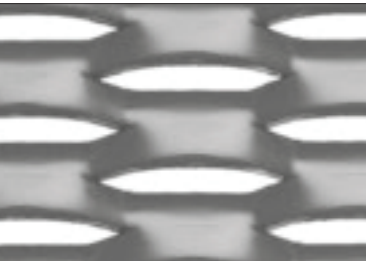

* PORTATA Kg/m ²	▲	certificato antiscivolo
408	▲	 R13
RIPARTITO	▲	
PORTATA Kg		
408		
CONCENTRATO		

CADITOIE

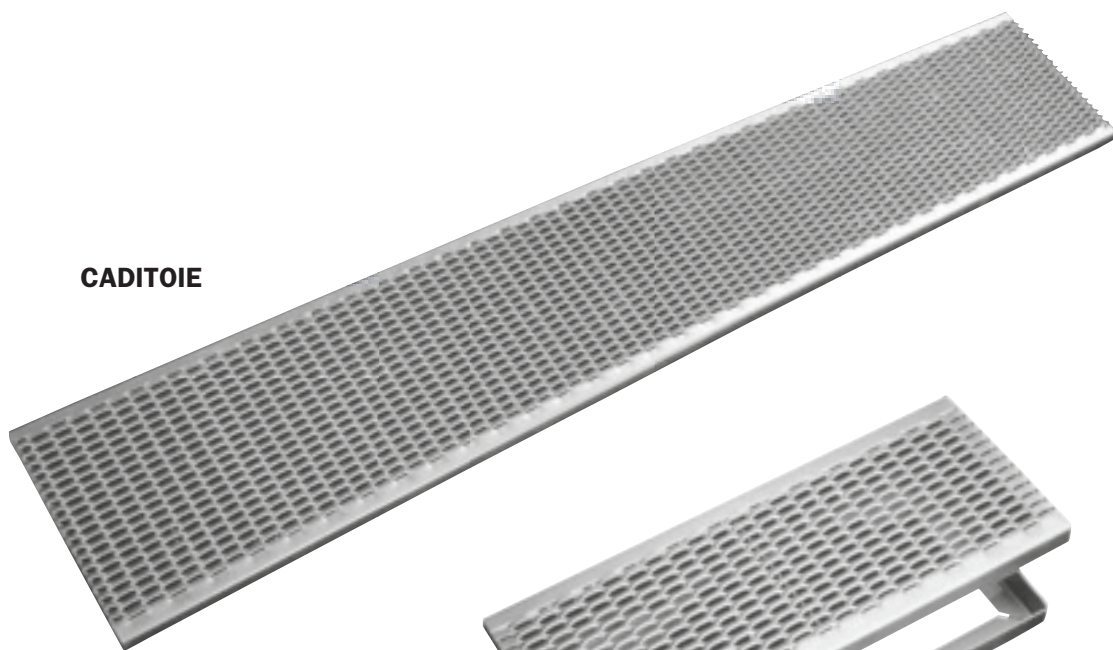

CADITOIE

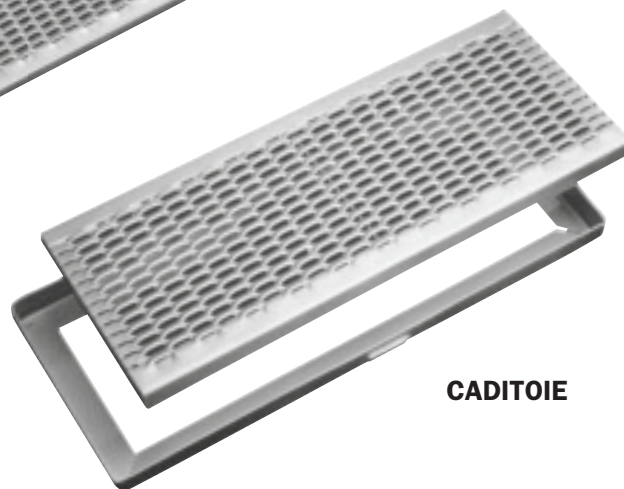

CHIUSINI

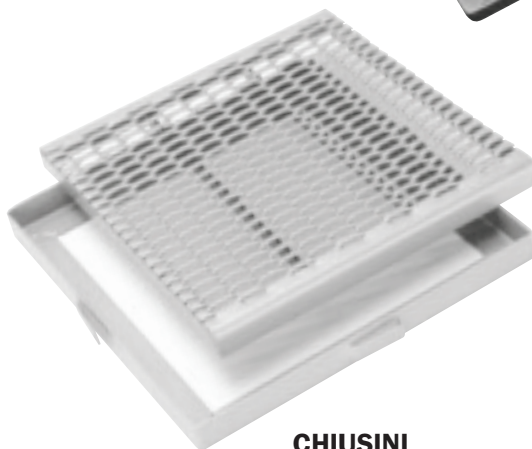

CHIUSINI CADITOIE CONTROTELAI

Si realizzano
chiusini
e caditoie
su misura

CHIUSINI	DL mm	DC mm	H mm	Peso kg/cad		Portata kg/m ² Ripartiti	Portata kg Concentrati
				AC	ACZ		
FILS 21	200	200	25	/	1,50	408	408
	250	250	25	/	2,20	408	408
	300	300	25	/	3,00	408	408
	350	350	25	/	4,00	408	408
	400	400	25	/	5,00	408	408
	500	500	25	/	8,30	408	408
Controtelai └ 28x28x2	210	210	28	/	0,65		
	260	260	28	/	0,80		
	310	310	28	/	0,95		
	360	360	28	/	1,10		
	410	410	28	/	1,35		
	510	510	28	/	1,70		

CADITOIE	DL mm	DC mm	H mm	Peso kg/cad		Portata kg/m ² Ripartiti	Portata kg Concentrati
				AC	ACZ		
FILS 21	500	200	25	/	3,10	408	408
	1000	200	25	/	6,00	408	408
	1500	300	25	/	12,00	408	408
Controtelai └ 28x28x2	510	210	28	/	1,20		
	1010	210	28	/	2,00		
	1510	310	28	/	3,00		

AC - Acciaio al Carbonio
ACZ - Acciaio al Carbonio Zincato a caldo

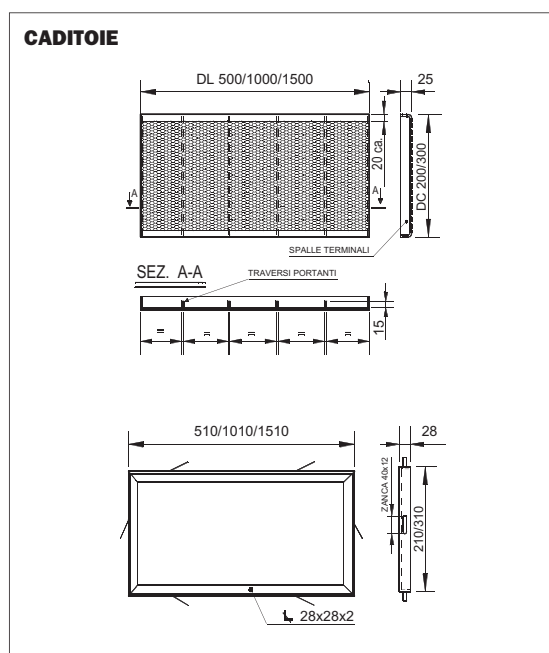
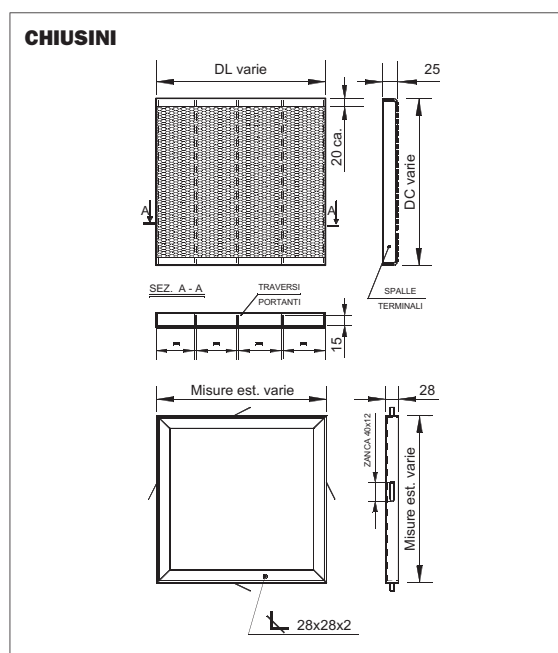

GRIGLIA ALFA IN GRIGLIATO ANTISCIVOLO FILS 21 E TIPO 43 - sp 2,5 mm

NUOVA GRIGLIA

▲ **Certificazioni
antiscivolo
a pag. 44**

✳ **Estratto delle
"Norme Tecniche
per le Costruzioni"
a pagina 94**

Griglia idonea per la realizzazione di passerelle per l'ispezione e la manutenzione di tetti e impianti fotovoltaici

Materiale:
Ferro zincato a caldo

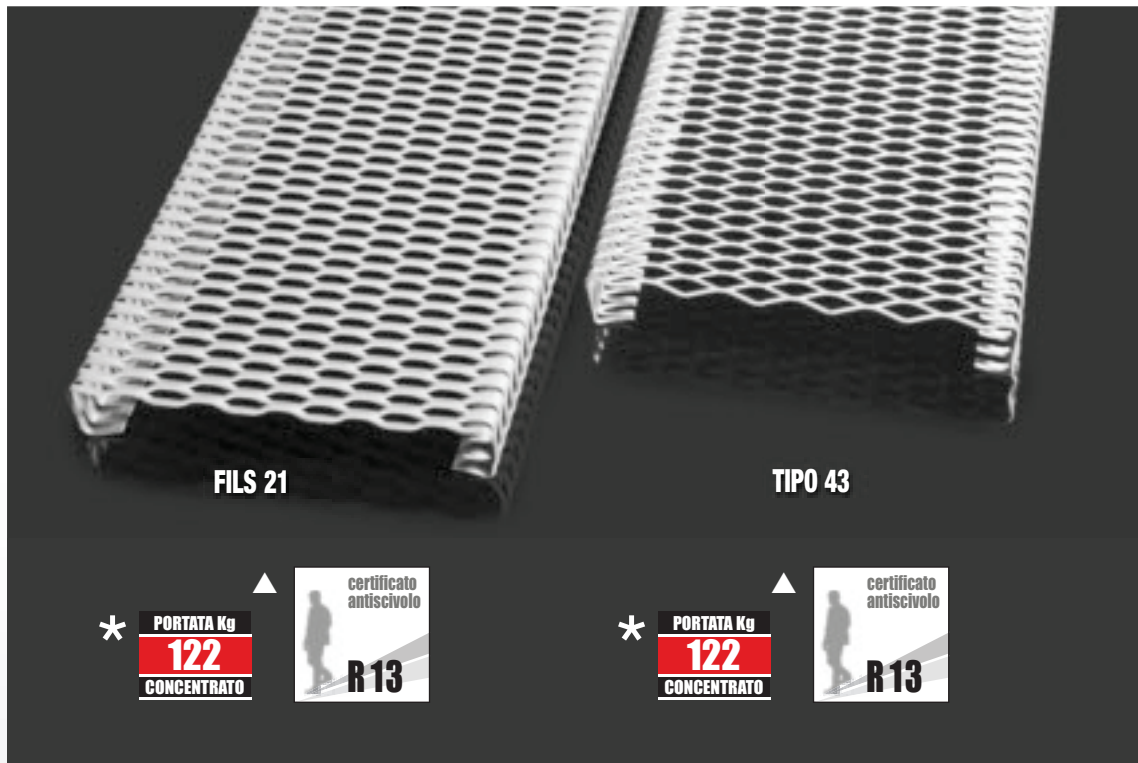

* **PORTATA Kg**
122
CONCENTRATO

▲ certificato antiscivolo
R13

* **PORTATA Kg**
122
CONCENTRATO

▲ certificato antiscivolo
R13

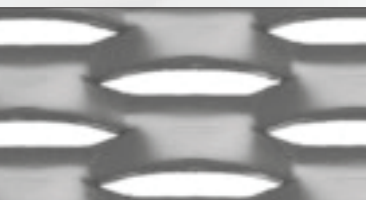

Grigliato Certificato Antiscivolo GS3 - R13

Fils 21 - sp 2,5 mm

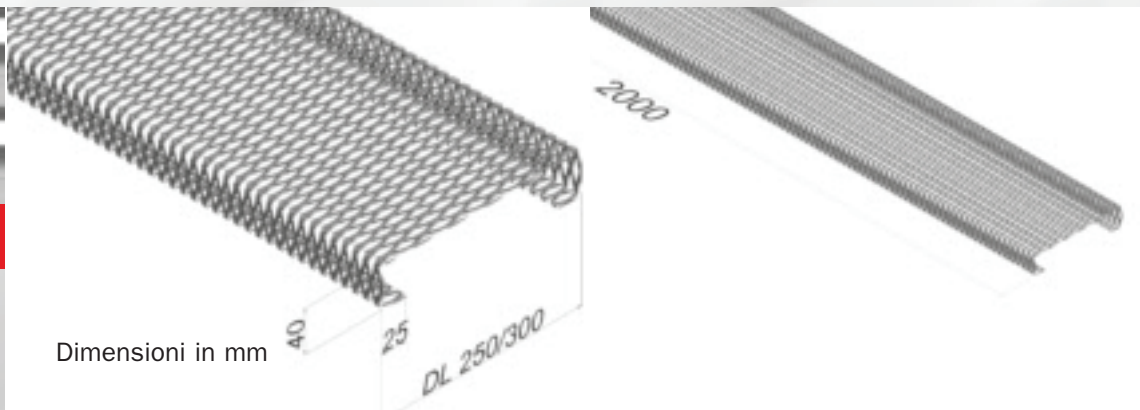

Dimensioni in mm

GRIGLIE ALFA	DL mm	DC mm	H mm	Peso kg/cad		Portata kg Concentrati
				AC	ACZ	
FILS 21 sp 2,5	250	2000	40/25	/	12,5	122
	300	2000	40/25	/	28,2	122
Tipo 43 sp 2,5	250	2000	40/25	/	8,0	122
	300	2000	40/25	/	9,0	122

AC - Acciaio al Carbonio
ACZ - Acciaio al Carbonio Zincato a caldo

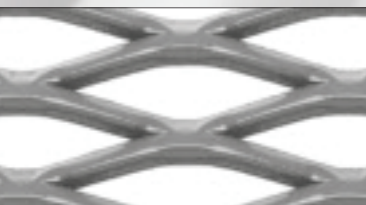

Grigliato Certificato Antiscivolo R13

Tipo 43 - sp 2,5 mm

RETI STIRATE PER RECINZIONI

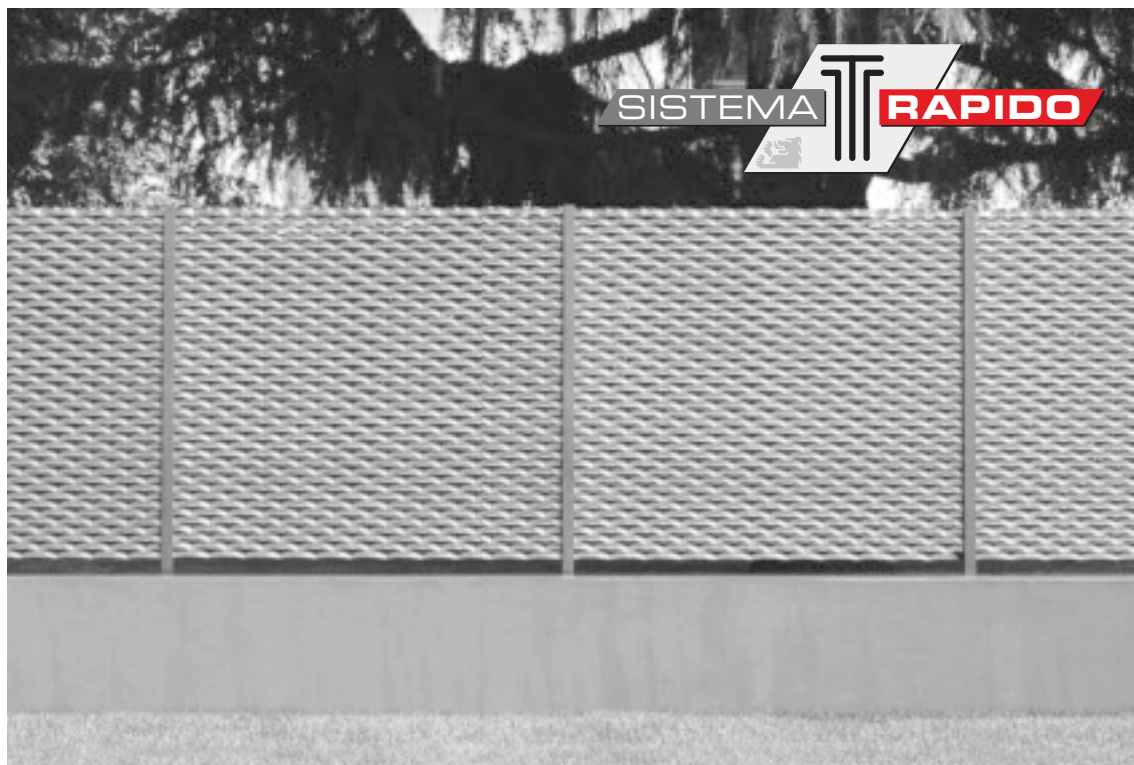

Con il **SISTEMA RAPIDO** nella versione “fissa”, si realizzano recinzioni modulari e configurabili per estensione e forma del perimetro.

La posa risulta semplice e rapida per immersione del montante in fori predisposti nella base del muro o della struttura sottostante.

È un sistema molto compatto e versatile, con possibilità di orientamento della maglia sia in orizzontale che in verticale; è indicato nelle recinzioni esterne per edilizia residenziale o industriale.

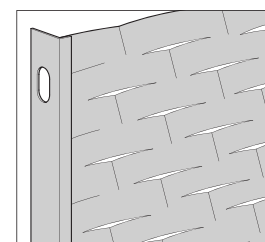
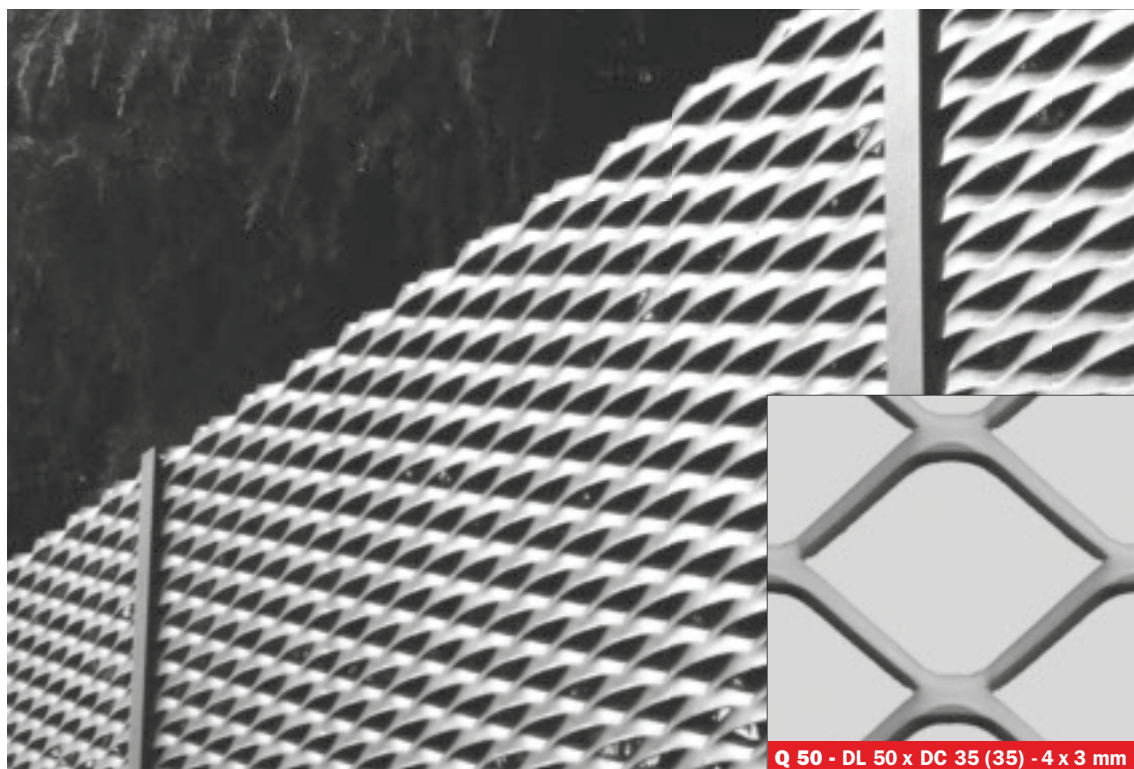

Recinzione realizzabile anche con la maglia Q 50 o con altra maglia a richiesta.

Semplice da montare, bella da vedere.

Facile è veloce e comoda da montare grazie al sistema di fissaggio tra pannelli e montanti che prevede il semplice impiego di dadi e bulloni.

Facile forma una perfetta recinzione a "facciata continua", senza vuoti fra un pannello e l'altro.

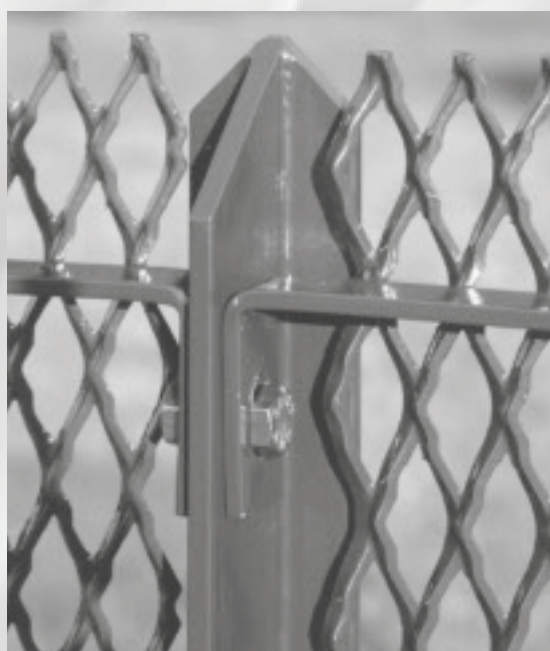
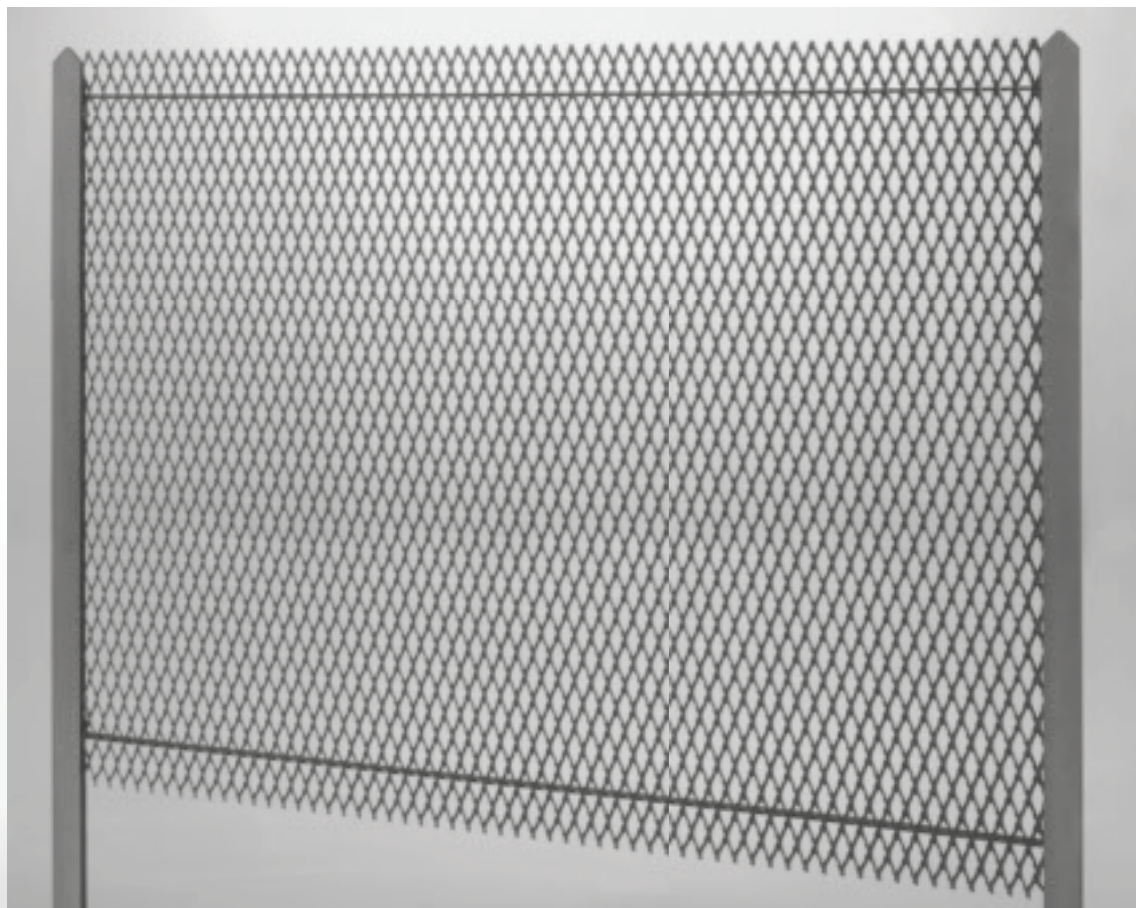

PANNELLI DI RECINZIONE FACILE

Produzione

I pannelli sono forniti nelle dimensioni standard e nelle misure espressamente ordinate dalla clientela. Insieme ai pannelli, vengono forniti anche i montanti e i bulloni per il montaggio.

Finiture

I pannelli e i montanti si possono fornire: grezzi, zincati a caldo verniciati con polvere poliestere per esterno in tutti i colori della tabella RAL.

PANNELLO FACILE		
Interasse	mm	1500
Telaio Pannello DL	mm	1100
Telaio Pannello DC	mm	1470
Sezione Montante a T - Punta a 45°	mm	50 x 50 x 7 - H 1500
Profilato a U	mm	/
Rete stirata dentata	mm	62,5 x 25 x 6,2 x 3
Peso montante	kg	8,20
Peso pannello	kg	25,50

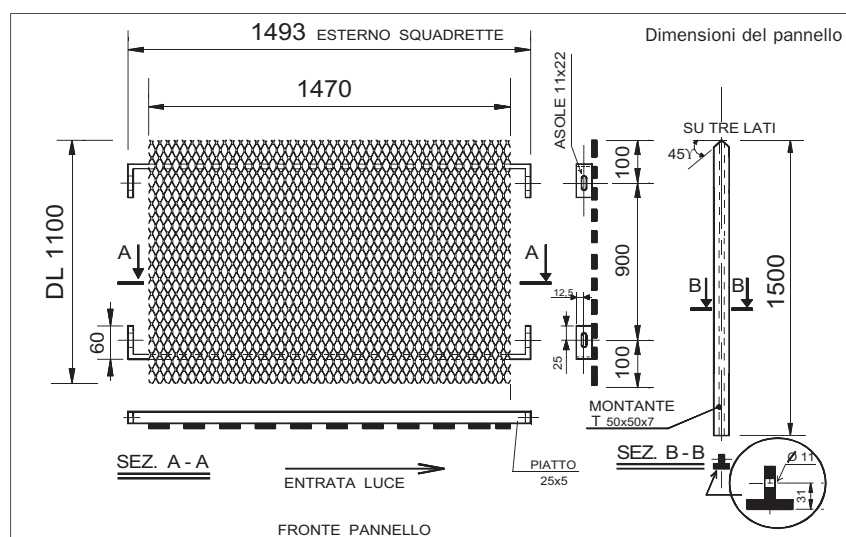

Tramite bullone e dado M10 x 25 mm sottotesta (in ferro zincato a caldo o in AISI 304) si montano in modo facile e razionale tutti i pannelli in rete stirata ai loro relativi montanti.

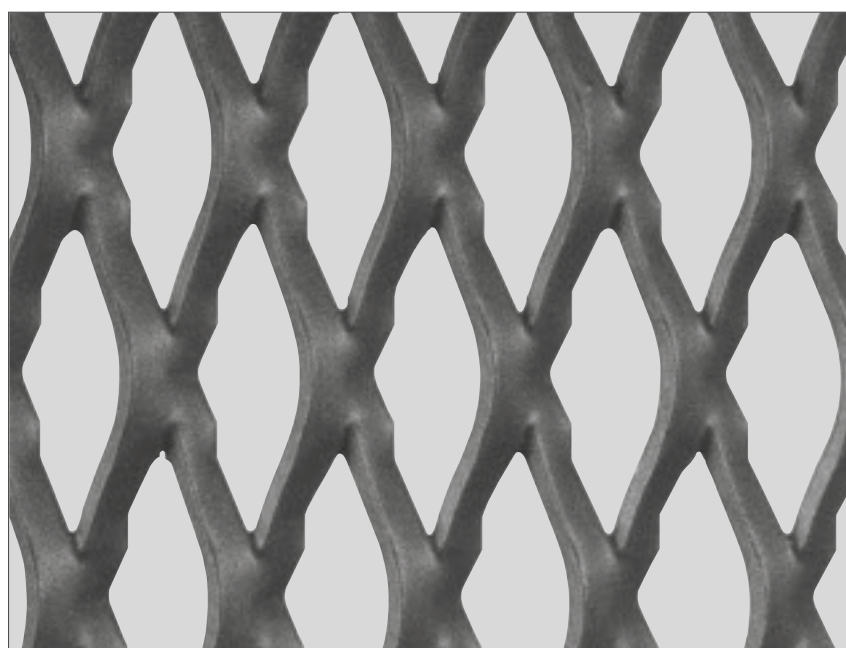

Maglia in dimensioni reali TIPO N. 97
DL 62,5 x DC 25 -
av 6,2 x sp 3 mm

L'originale dentatura della maglia in rete stirata la rende inconfondibile e allo stesso tempo decorativa.

Versatile e pratica.

La rete stirata ha fatto evolvere il concetto di recinzione.

Assicura praticità e soprattutto affidabilità, si adatta alle unità abitative e alle strutture industriali.

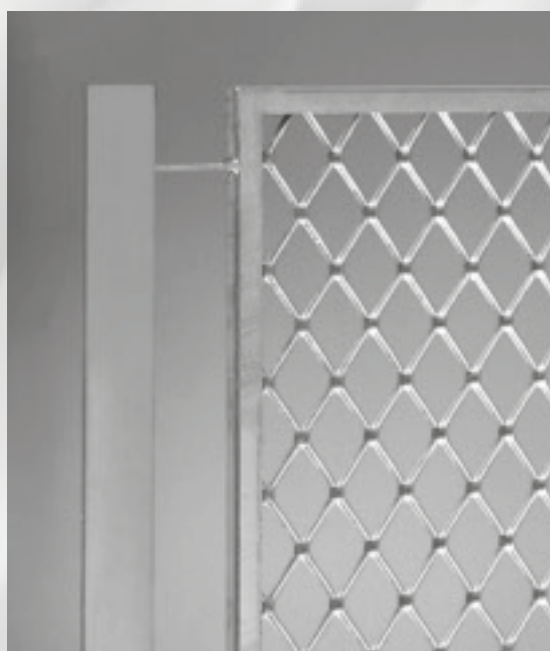
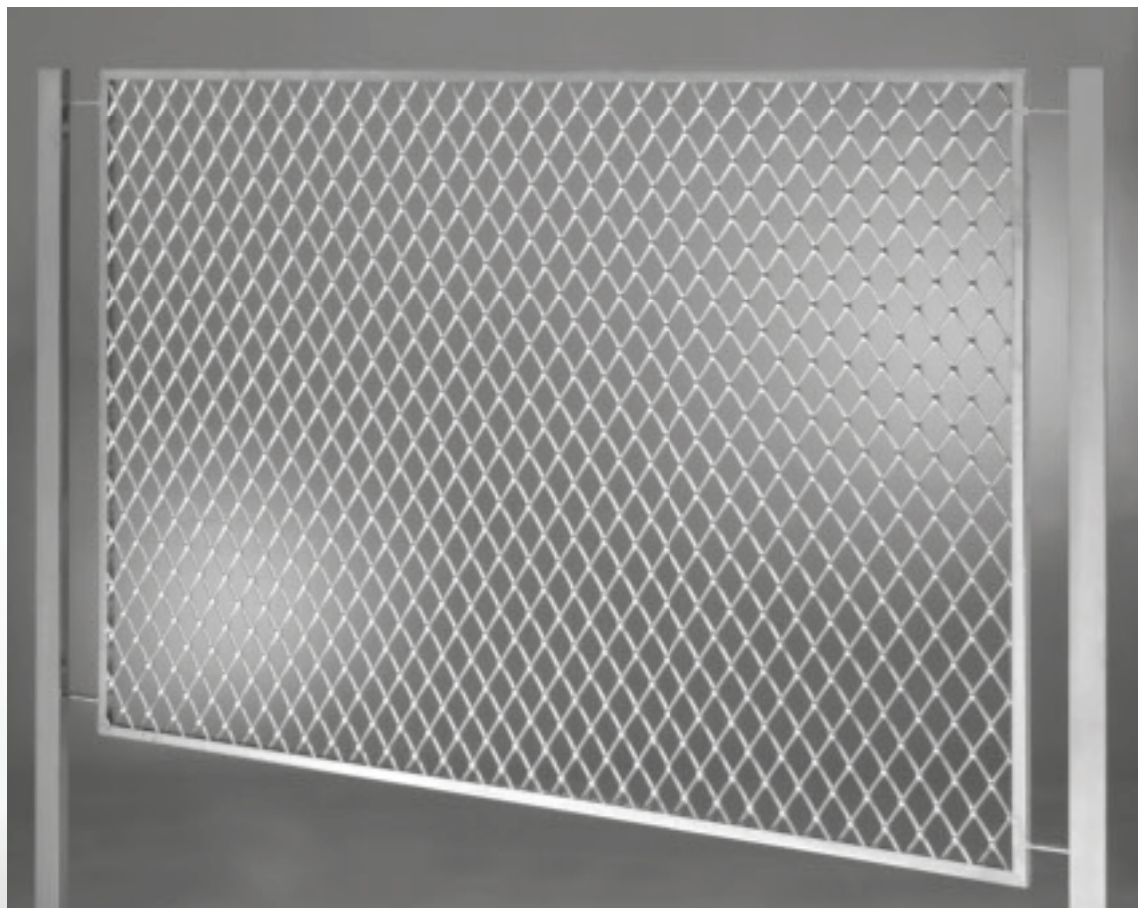

PANNELLI DI RECINZIONE NUOVA PRIMAVERA

Produzione

I pannelli sono forniti nelle dimensioni standard e nelle misure espressamente ordinate dalla clientela. Insieme ai pannelli, vengono forniti anche i montanti e i bulloni per il montaggio.

Finiture

I pannelli e i montanti si possono fornire: grezzi, zincati a caldo verniciati con polvere poliestere per esterno in tutti i colori della tabella RAL.

PANNELLO NUOVA PRIMAVERA		
Interasse	mm	1800
Telaio Pannello DL	mm	1100
Telaio Pannello DC	mm	1620
Sezione Montante a T	mm	50 x 50 x 7 - H 1500
Profilato a U	mm	20 x 20 x 20 x 2
Rete stirata	mm	Q80 x 52 x 6 x 3
Peso montante	kg	8,20
Peso pannello	kg	17,00

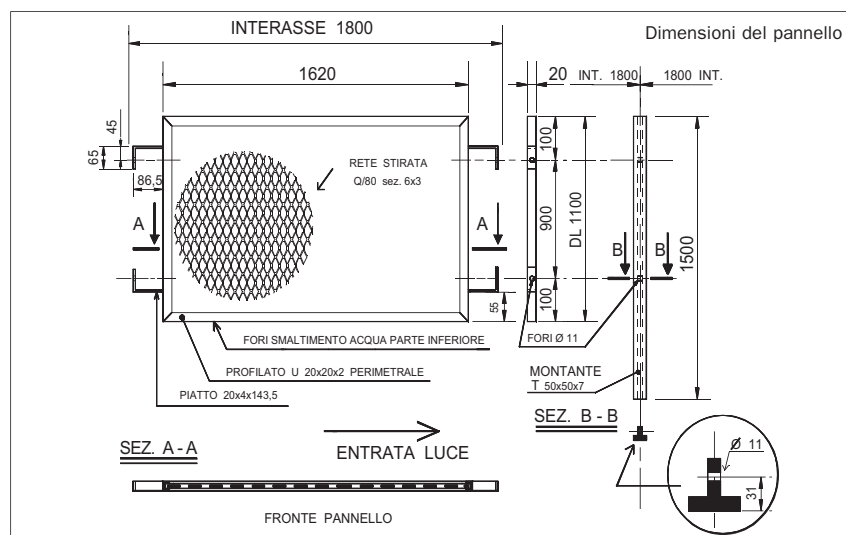

Tramite bullone e dado M10 x 25 mm sottotesta (in ferro zincato a caldo o in AISI 304) si montano in modo facile e razionale tutti i pannelli in rete stirata ai loro relativi montanti.



Maglia in dimensioni reali TIPO Q80
DL Q80 x DC 52 -
av 6 x sp 3 mm

Decorativa, sta bene dappertutto.

Realizzata con la stessa tipologia di maglia della rete stirata **Nuova Primavera** è impreziosita da un motivo decorativo superiore che richiama le più eleganti recinzioni. L'estetica è ulteriormente valorizzata dalla contiguità che viene a crearsi fra pannelli e montanti, assicurando un effetto di recinzione particolarmente gradevole.

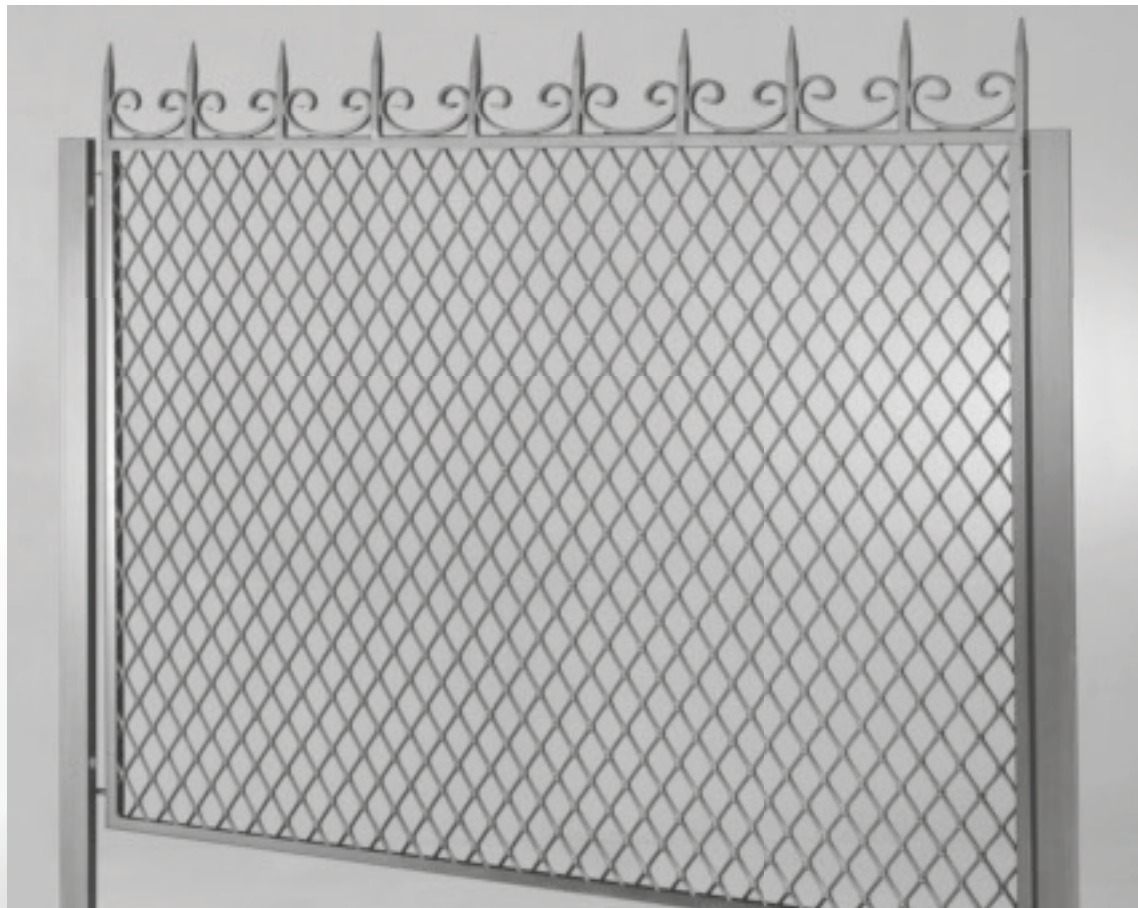

Prestigio e riservatezza.

Recinzione elegante, prestigiosa ed estremamente robusta.

Lo speciale tipo di maglia ricavata dalla lamiera stirata difende la privacy **impedendo quasi totalmente la vista dall'esterno, mentre permette una buona visibilità dall'interno verso l'esterno.**

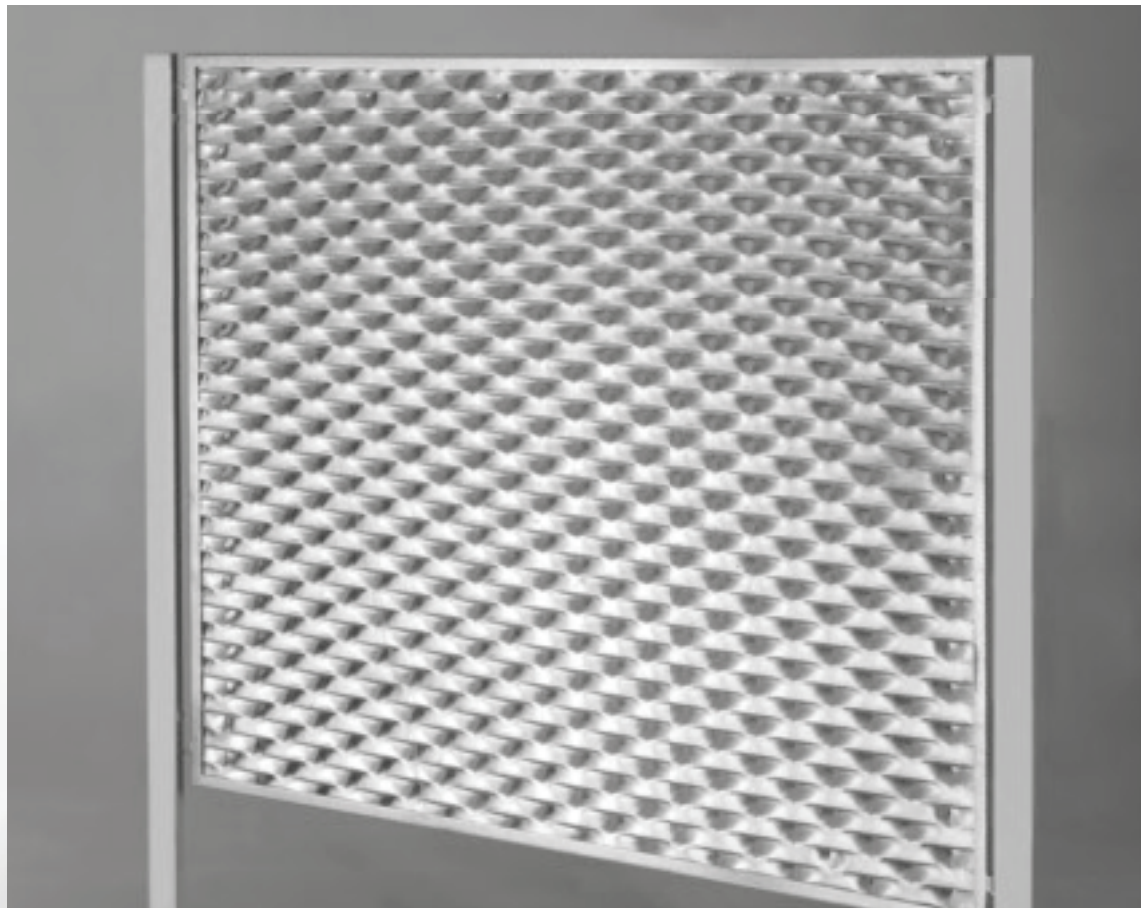

PANNELLI DI RECINZIONE AMBASCIATA

Produzione

I pannelli sono forniti nelle dimensioni standard e nelle misure espressamente ordinate dalla clientela. Insieme ai pannelli, vengono forniti anche i montanti e i bulloni per il montaggio.

Finiture

I pannelli e i montanti si possono fornire: grezzi, zincati a caldo verniciati con polvere poliestere per esterno in tutti i colori della tabella RAL.

PANNELLO AMBASCIATA		
Interasse	mm	1350
Telaio Pannello DL	mm	1270
Telaio Pannello DC	mm	1100
Sezione Montante a T	mm	50 x 50 x 7 - H 1500
Profilato a U	mm	20 x 20 x 20 x 2
Rete stirata	mm	110 x 52 x 24 x 1,5
Peso montante	kg	8,20
Peso pannello	kg	20,00

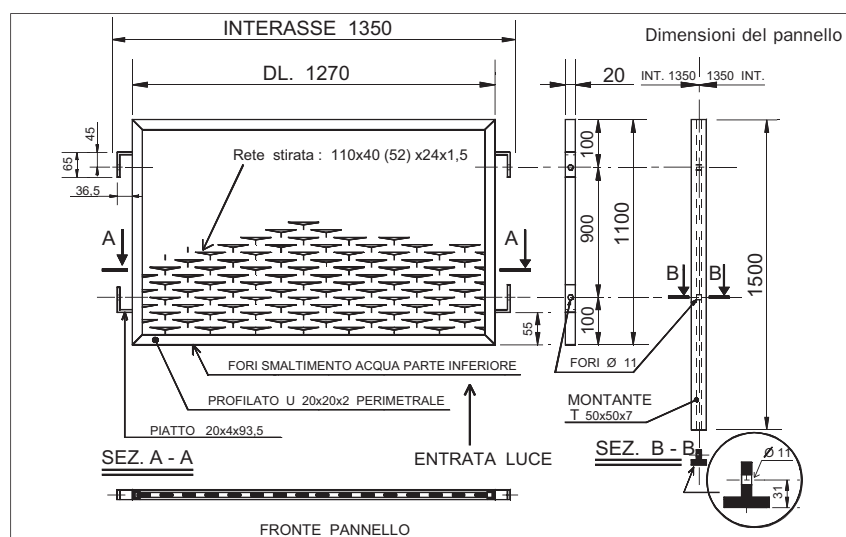

Tramite bullone e dado M10 x 25 mm sottotesta (in ferro zincato a caldo o in AISI 304) si montano in modo facile e razionale tutti i pannelli in rete stirata ai loro relativi montanti.

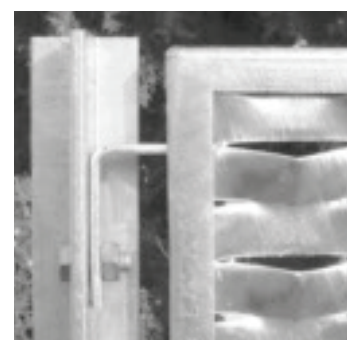
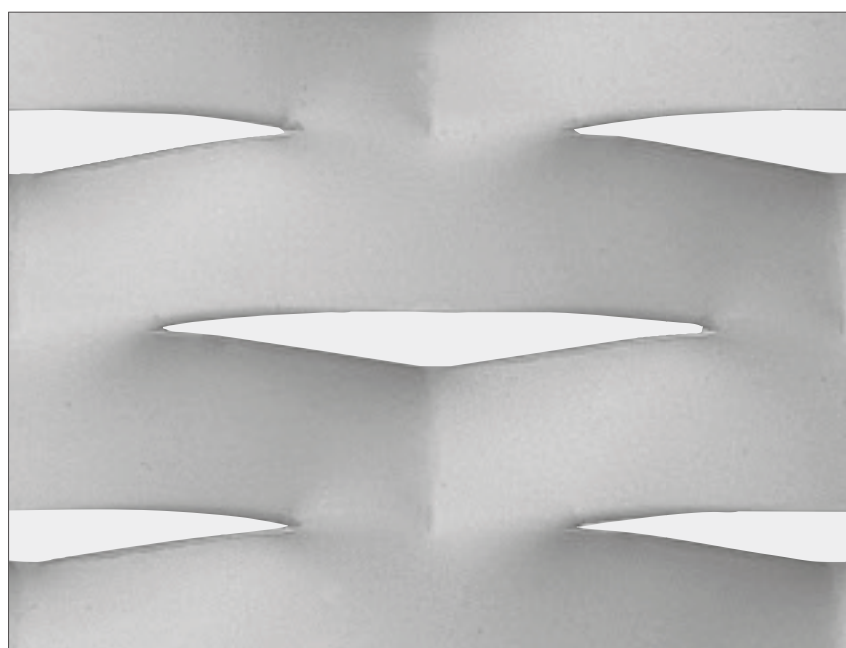

Maglia in dimensioni reali TIPO AMBASCIATA DL 110 x DC 52 - av 24 x sp 1,5 mm

**Una scelta
competitiva.**

La recinzione in rete stirata "Rombo" è ideale anche per le aree più ampie, come i grandi complessi industriali, le zone di stoccaggio, i parchi o piazzali di centri commerciali. Assicura un rapporto prezzo/prestazioni estremamente interessante.

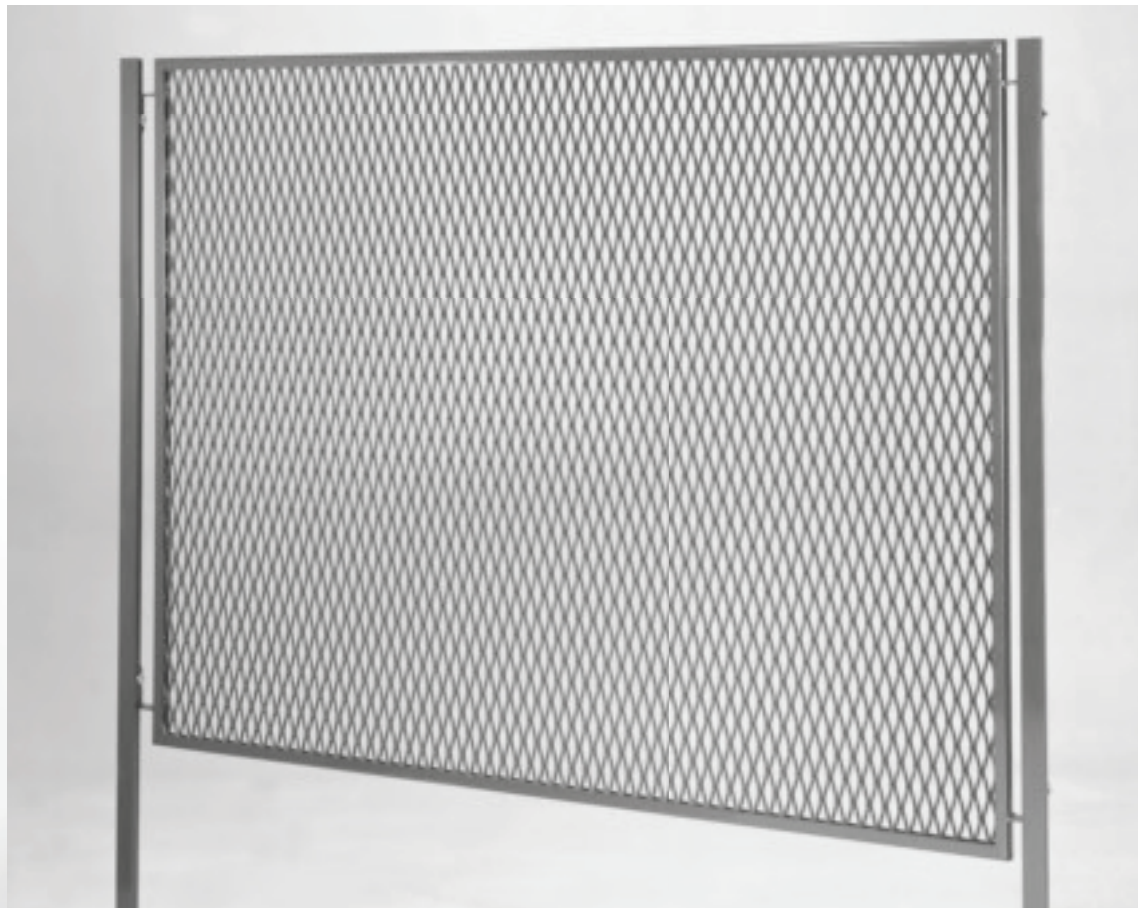

PANNELLI DI RECINZIONE ROMBO

Produzione

I pannelli sono forniti nelle dimensioni standard e nelle misure espressamente ordinate dalla clientela. Insieme ai pannelli, vengono forniti anche i montanti e i bulloni per il montaggio.

Finiture

I pannelli e i montanti si possono fornire: grezzi, zincati a caldo verniciati con polvere poliestere per esterno.

Colori disponibili: RAL 6005 e FERRO MICACEO.

PANNELLO ROMBO		
Interasse	mm	1500
Telaio Pannello DL	mm	1100
Telaio Pannello DC	mm	1421,5
Sezione Montante a T	mm	35 x 35 x 5,5 - H 1500
Profilato a U	mm	20 x 20 x 20 x 2
Rete stirata	mm	62,5 x 20 x 4,5 x 3
Peso montante	kg	4,60
Peso pannello	kg	18,00

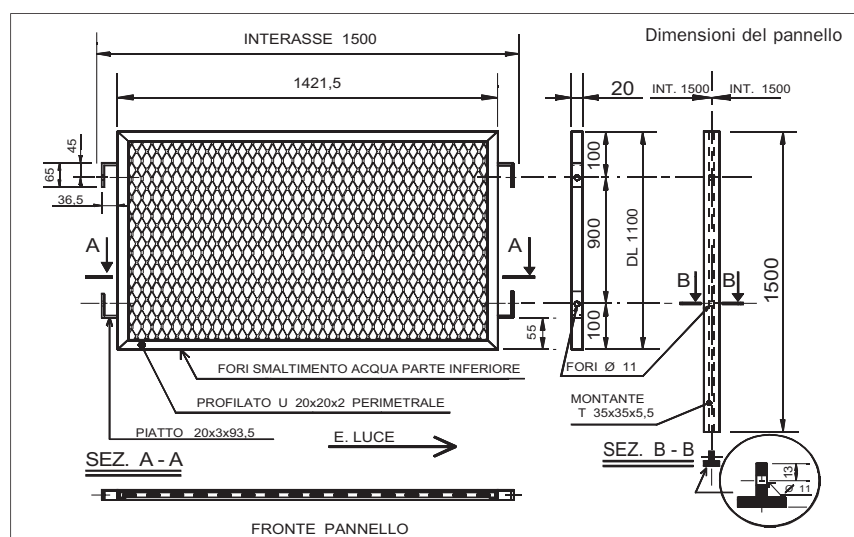

Tramite bullone e dado M10 x 25 mm sottotesta (in ferro zincato a caldo o in AISI 304) si montano in modo facile e razionale tutti i pannelli in rete stirata ai loro relativi montanti.

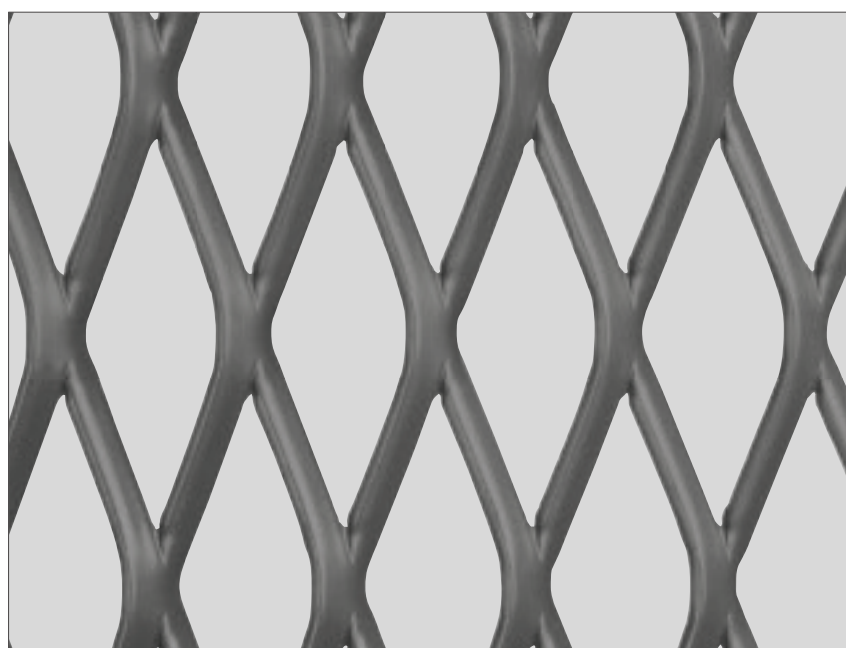

Maglia in dimensioni reali TIPO N 22
DL 62,5 x DC 20 -
av 4,5 x sp 3 mm

RETE STIRATA DI PROTEZIONE PER APERTURE E CANCELLI IN MOVIMENTO



Non si smaglia
Robusta e resistente,
la "sicura" non si
sfilaccia e non si
deforma.



Al 100% elettricamente
Per la messa a terra
della rete "sicura" è
sufficiente il contatto
con un solo punto
della maglia.



Per vedere bene
Garantisce sempre
una buona visibilità
prospettica.



A norma di legge
Utilizzabile anche nella
prevenzione degli infortuni
come previsto da D. L. 81/08
(ex 626/94).

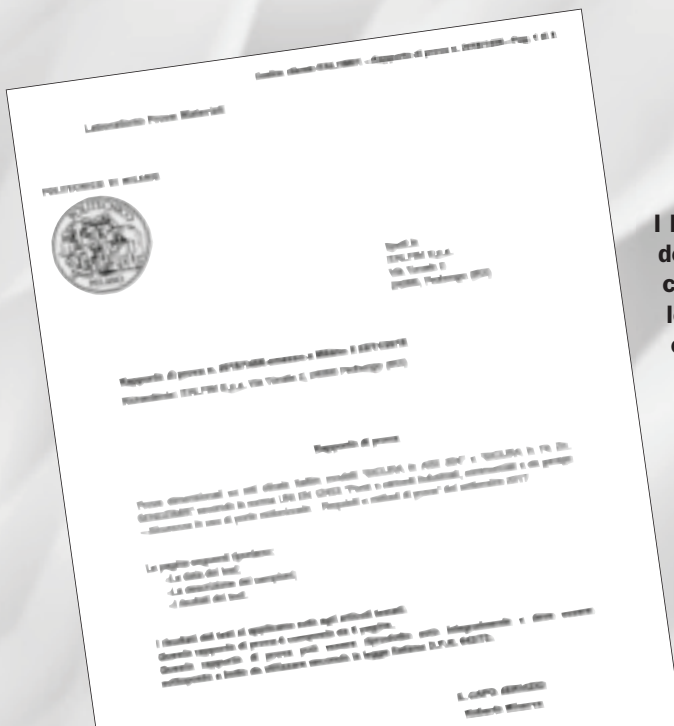

**I laboratori
del Politecnico di Milano
certificano che tutte
le analisi dimensionali
correlate all'apertura della
maglia Sicura net rispondono
a quanto prescritto
dalla nuova norma
UNI EN 12453 / 17.**

**Possibilità
di tagli a misura**

DIMENSIONI REALI

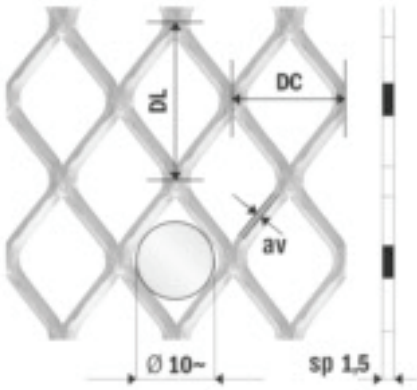

Legenda:

- DL** - Diagonale lunga
- DC** - Diagonale corta
- av** - Avanzamento 1,5 mm
- sp** - Spessore 1,5 mm
- ∅** - Foro iscritto 10 mm



Rapporto tecnico del TUV

MATERIALI

La rete Sicura net è prodotta in acciaio INOX AISI 304 e in Acciaio al carbonio zincato Sendzimir.

Acciaio INOX AISI 304
Q20 x 13,8 mm (DL X DC)
Materiale con ottime doti di resistenza alla corrosione.

Acciaio al carbonio zincato Sendzimir
Q20 x 13,9 mm (DL X DC)
Materiale che necessita di verniciatura protettiva.

FORMATI

La rete Sicura net è disponibile in rotoli con larghezza in DL: 1000, 1250, 1500, 2000 mm.

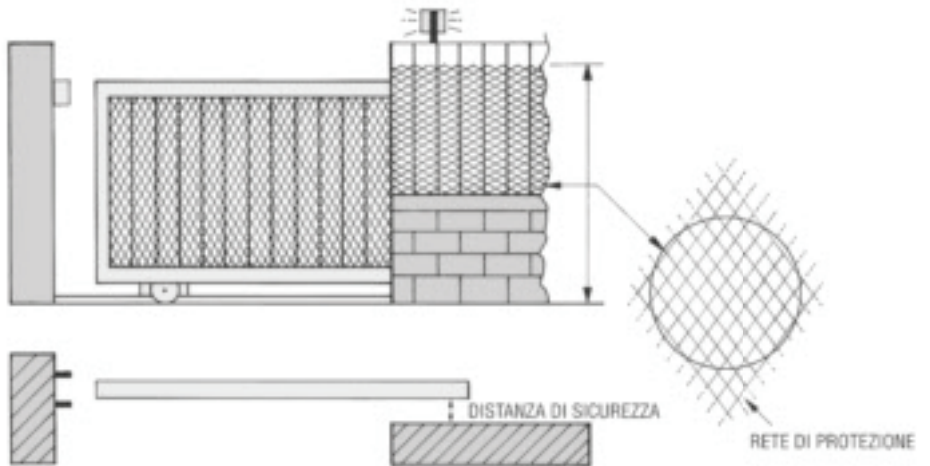
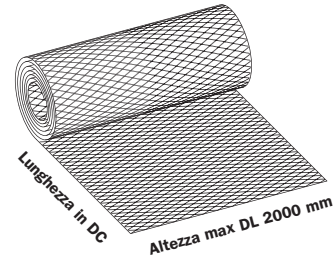

La nuova norma UNI EN 12453 / 17 richiede che vengano evitati i bordi taglienti. Il profilo a 'U' garantisce una pratica bordatura e una migliore planarità.

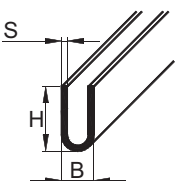

	Dimensioni in mm			PROFILATO A 'U' PER FINITURA		Peso Kg/m	
	B	H	S	Materiale			
	4	13,5	0,8	Acciaio al Carbonio	Acciaio al carbonio Zincato Sendzimir	INOX AISI 304	0,20
	8	15	1,5		Acciaio al carbonio Zincato Sendzimir		0,39

La norma **CEI EN 60529** specifica attraverso la struttura del **Codice IP** i gradi di protezione degli involucri delle apparecchiature elettriche per quanto riguarda:

la protezione





delle persone contro l'accesso alle parti pericolose interne all'involucro

la protezione

dell'apparecchiatura all'interno dell'involucro contro la penetrazione di corpi estranei

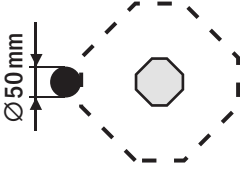
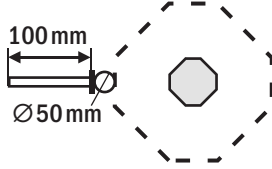
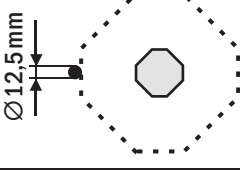
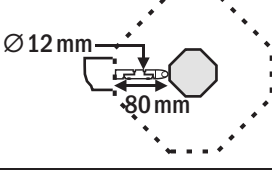
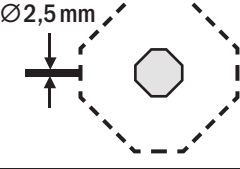
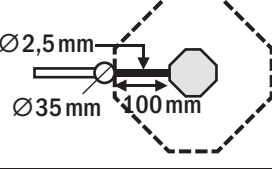
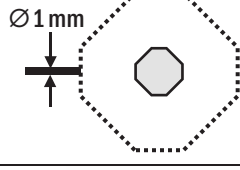
la protezione

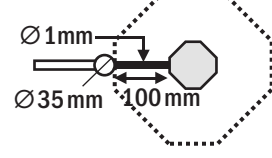
dell'apparecchiatura all'interno dell'involucro dall'acqua

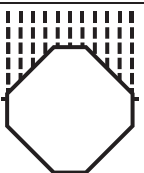
1 ^a CIFRA Struttura del codice IP			
Indica la protezione :			
<ul style="list-style-type: none"> delle persone contro l'accesso alle parti pericolose interne all'involucro dell'apparecchiatura interna all'involucro contro l'ingresso di corpi solidi estranei 			
IP	Corpi solidi estranei	Accesso a parti pericolose	Significato
0			Nessuna protezione
1			Protetto contro l'ingresso di corpi solidi superiori a 50 mm e contro l'accesso a parti pericolose con il dorso della mano
2			Protetto contro l'ingresso di corpi solidi superiori a 12 mm e contro l'accesso a parti pericolose con il dito
3			Protetto contro l'ingresso di corpi solidi superiori a 2,5 mm e contro l'accesso a parti pericolose con attrezzo
4			Protetto contro l'ingresso di corpi solidi superiori a 1 mm e contro l'accesso a parti pericolose con un filo
5			Protetto contro le polveri e contro l'accesso a parti pericolose con un filo
6			Totalmente protetto contro le polveri e contro l'accesso a parti pericolose con un filo
2 ^a CIFRA Indica la protezione dell'apparecchiatura interna all'involucro contro l'ingresso dell'acqua			
IP	Prove	Significato	
0		Nessuna protezione	
1		Protetto contro le cadute verticali di gocce d'acqua	

RETI STIRATE CONFORMI ALLA NORMA E RELATIVO CODICE IP

1 ^a CIFRA	2 ^a CIFRA	CODICE IP	TIPO DI RETE STIRATA
1	0	IP 10	SQ80 DL 80 x DC 56 - av 6,2 x sp 3 mm
<p>Grandezza naturale Ø 40 mm</p>			
2	0	IP 20	Q20 DL 20 x DC 13 - av 1,5 x sp 1,5 mm
<p>Grandezza naturale Ø 10 mm</p>			
3	0	IP 30	Q5 DL 5,0 x DC 4,0 - av 0,8 x sp 0,8 mm
<p>Grandezza naturale Ø 2,20 mm</p>		<p>Ingrandimento x 4</p>	
4	0	IP 40	E3 DL 3,0 x DC 2,0 - av 0,50 x sp 0,50 mm
<p>Grandezza naturale Ø 0,9 mm</p>		<p>Ingrandimento x 5</p> <p>Spianata</p>	

Materiali e formati

Le reti possono essere prodotte in acciaio al carbonio zincato. Sono disponibili in bobine o fogli nei formati commerciali, a richiesta formati su misura.

Rivolgetevi ai nostri esperti per maggiori informazioni.

NORME RoHS

Restrizione
Uso
Sostanze
Pericolose

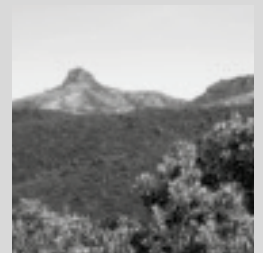

Restriction
Of the use of certain
Hazardous
Substances in electrical
and electronic
equipment

M
metalli

I materiali sono garantiti dai
rispettivi produttori:
sono già rispondenti alle
normative RoHS

I paesi membri devono assicurare che, a partire dal 1° gennaio 2007 tutte le apparecchiature elettriche ed elettroniche messe sul mercato non contengano: piombo, mercurio, cadmio, cromo esavalente, pbb, pbde

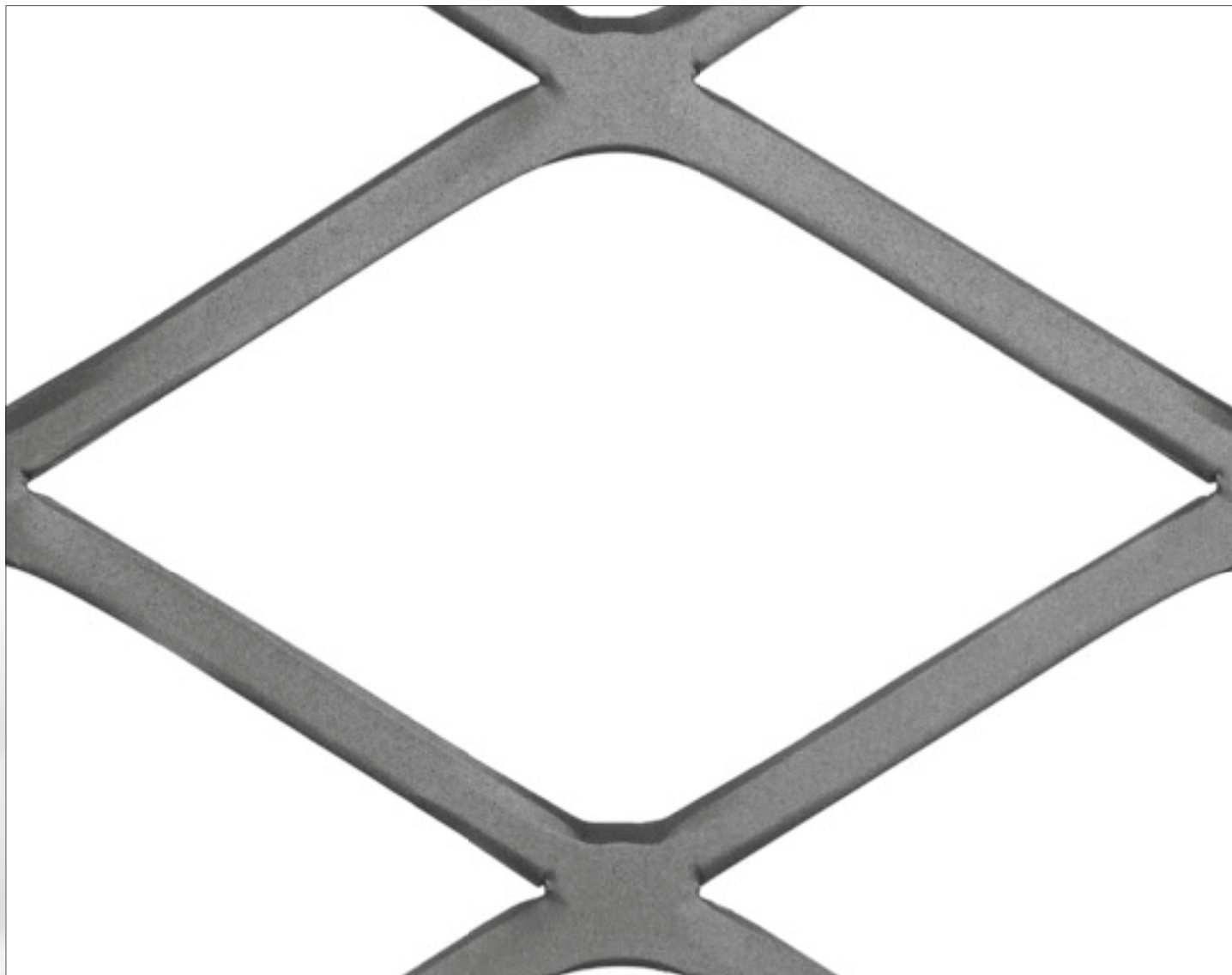

Dimensioni maglia mm:

DL 200 x DC 100 (125)
av 12 x sp 5

Peso:

8 kg/m²

Materiale:

Ferro

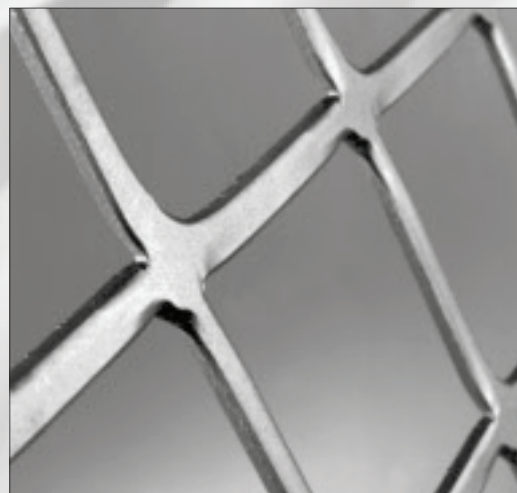

GRIGLIATI

- **ELETTROFORGIATI**
- **SUPERANTISDRUCCIOLO**
- **ZINCATI A CALDO**

ELETTROFORGIATO



Grigliato realizzato con particolare sistema di saldatura definita anche autogena, in quanto ottenuta senza materiale d'apporto. Permette di ottenere una fusione perfetta e senza scorie residue.

SUPERANTISDRUCCIOLO

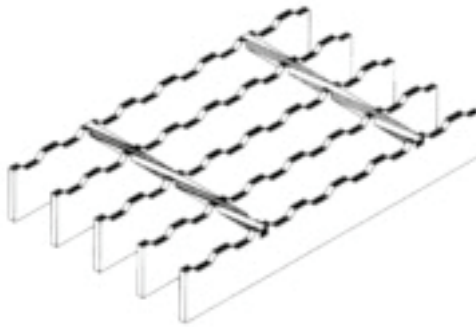

Questo grigliato è stato concepito per rispondere a normative antinfortunistiche ed è largamente adottato dove si opera in presenza di liquidi e sostanze oleose o grasse.

A RICHIESTA
Anche per
quantitativi minimi

Misure standard a magazzino.
Su richiesta formati a misura.



PORTATE:



Veicolabile



Carrabile



Camionabile

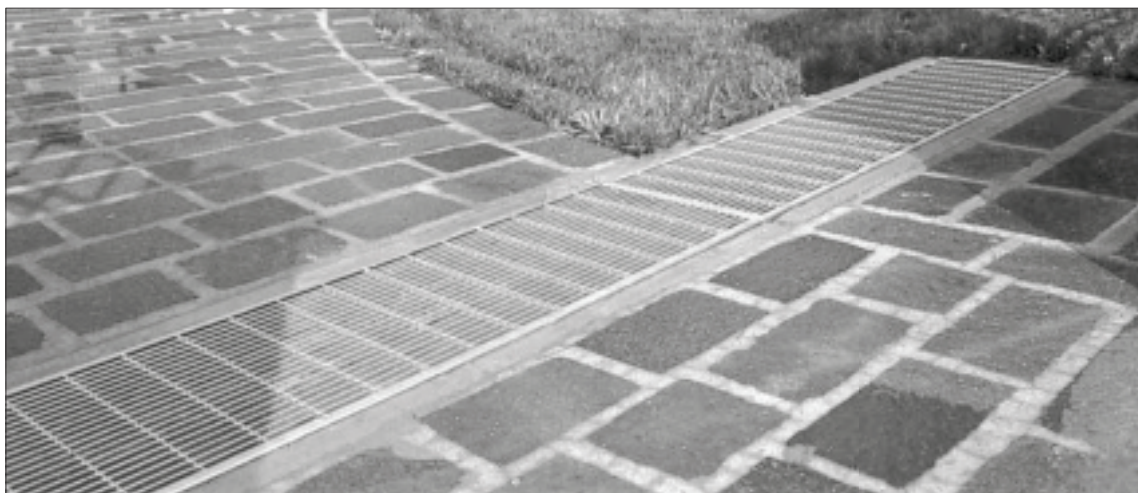

- **LASTRE MANDORLATE
IN ALLUMINIO**



**Lastre mandorlate
in alluminio
a 5 mandorle
(Lega 9005 H14)**

Spessore mm

3 + 1 (mandorla)

Larghezza Lunghezza mm

1000 2000

1250 2500

1500 3000

RECINZIONI TEMPORANEE IN ACCIAIO ZINCATO A CALDO

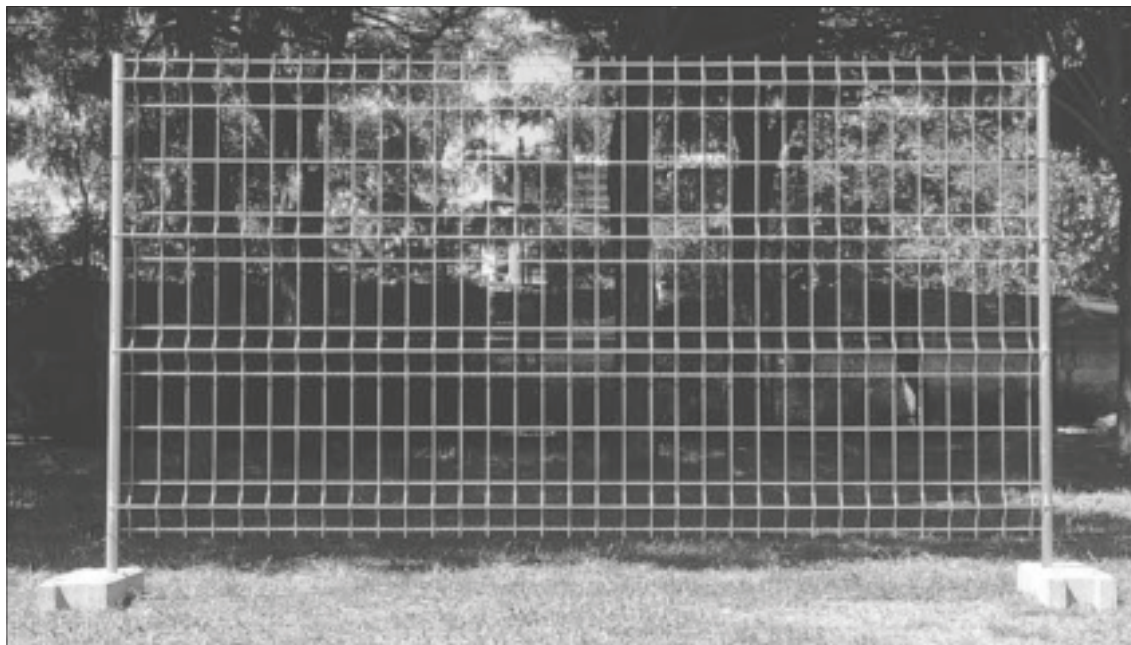

Questa recinzione è stata studiata per le delimitazioni temporanee degli spazi. Ideata per rispettare la direttiva CEE 57/92 ed il DL 494/96 per la sicurezza dei cantieri di lavoro.

Risulta adeguata anche per la delimitazione di aree in occasioni di manifestazioni pubbliche.

Temporanea, leggera, completa, facile da montare e da smontare, riutilizzabile e di lunga durata.

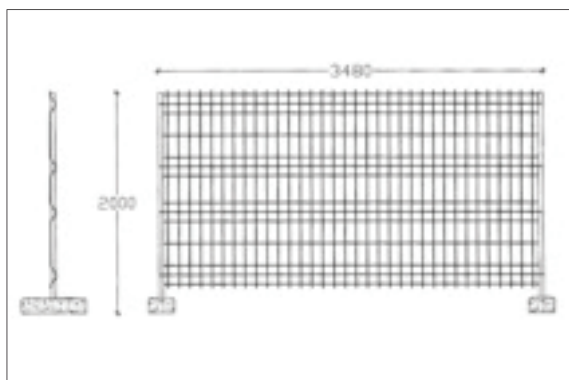

Pannelli realizzati in acciaio (Fe360B)

dimensioni standard	3480 x 2000(h) mm
peso	24 kg
diametro tondini verticali	4 mm
diametro tondini orizzontali	5 mm
maglia	100x200
piantane tubolari diametro	40 mm
zincati a caldo	✓

Basi in cemento

realizzate in calcestruzzo rinforzato

dimensioni	200 x 700 x 150(h) mm
peso	32 kg

Dotate di 4 fori per l'inserimento delle piantane tubolari e per permettere i diversi posizionamenti degli stessi.



- **RETI PER ARMADIETTI**
- **RETI IN RAME**

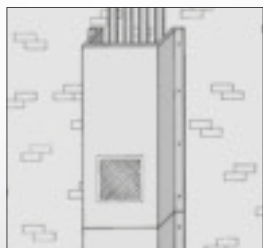

A E R G A S

Rete stirata per l'aerazione di armadietti di custodia per contatori del gas e canalette di protezione dei tubi. Le norme di buona tecnica costruttiva richiedono

nell'applicazione del settore "GAS" una superficie di aerazione pari o superiore al 10% della superficie della pianta dell'armadietto metallico di custodia dei contatori.

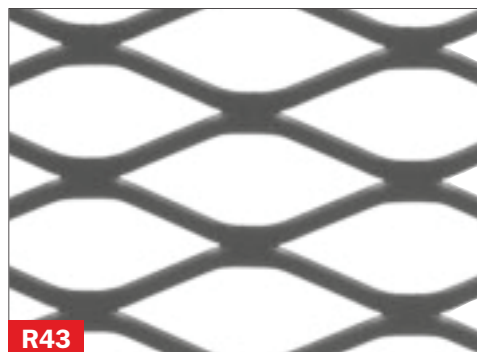

R43

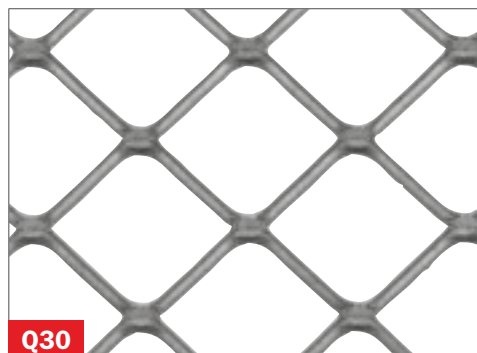

Q30

Dimensioni reali delle maglie

R43 x 17 - 2 x 1 mm (a richiesta)

Q30 x 23 - 2 x 1 mm (a richiesta)

Rete stirata e spianata in acciaio al carbonio o acciaio zincato.

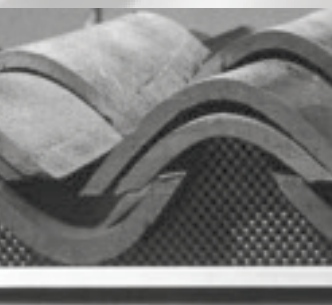

RETE STIRATA IN RAME PER TETTI VENTILATI COME BARRIERA PER GLI INSETTI E VOLATILI

Q6 x 4,5 - 0,6 x 0,6 mm (a richiesta)

Disponibile in rotoli
altezza 1000 mm

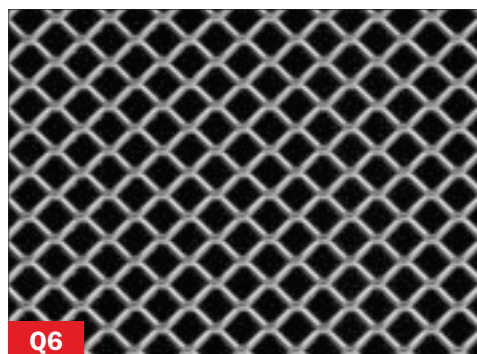

Q6

RETE STIRATA IN RAME PER CAMINI LUCI SOLAI E ANTIVOLATILI

Q25 x 19 - 1 x 1 mm (a richiesta)

Disponibile in rotoli
altezza 1000 mm

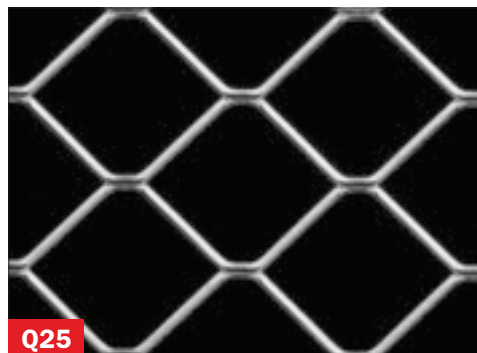

Q25

Dimensioni reali delle maglie

- **RETI PER ZANZARIERE**
- **ZERBINI**
- **PARASPIGOLI**

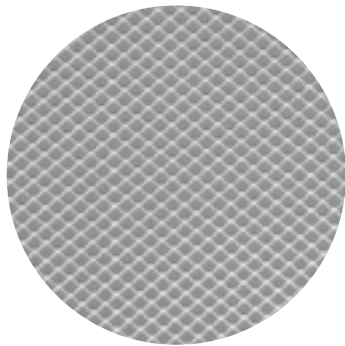

MICRORETE STIRATA

Tipo Q3

- spessore mm 0,30
- luce mm 1,5 x 1,5
- materiale e misure:
acciaio inox 304
altezza mm 1000 - 1250
lunghezza rotoli m 25 - 50



Reti disponibili in rotoli o fogli, anche in piccole quantità.

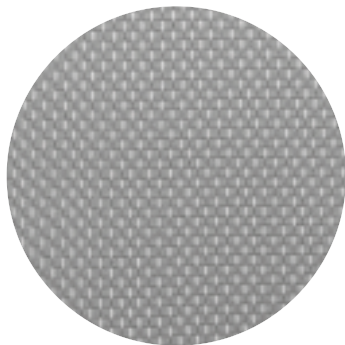

TELA METALLICA

Tipo N. 18

- (numero delle maglie per pollice francese)
- diametro del filo mm 0,25
 - luce tra i fili mm 1,3
 - materiali e misure:
alluminio altezza mm 600-800-1000-1200
acciaio inox 304 e ottone, altezza mm 1000-1200
lunghezza rotoli m 25 ca.



Una soluzione ecologica contro gli insetti senza l'utilizzo di prodotti chimici.

Dimensioni reali delle reti

ZERBINO LUSO
Lo zerbino Lusso è prodotto in lamiera stirata di acciaio al carbonio e successivamente zincato a caldo.

Robustezza inattaccabile e facilità di manutenzione, non trattiene residui quali pioggia, neve, terra e scorie in genere.



ZERBINO GRIPP

ZERBINO LUSO

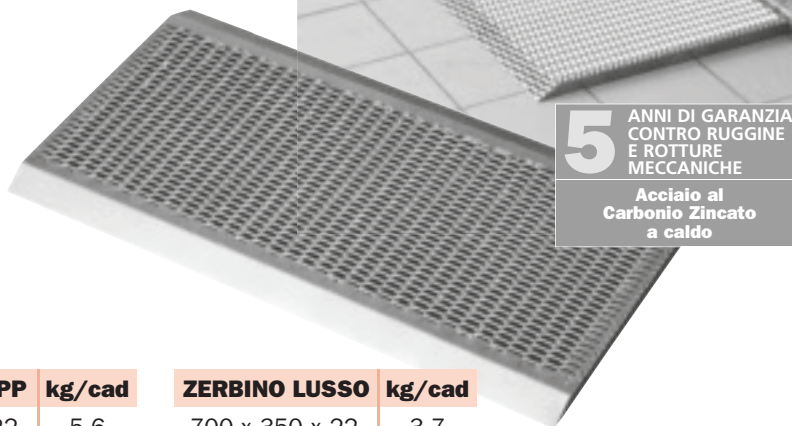

5 ANNI DI GARANZIA CONTRO RUGGINE E ROTTURE MECCANICHE

Acciaio al Carbonio Zincato a caldo

ZERBINO GRIPP	kg/cad	ZERBINO LUSO	kg/cad
800 x 400 x 22	5,6	700 x 350 x 22	3,7
1000 x 500 x 22	8,3	800 x 400 x 22	4,7
		1000 x 500 x 22	7,0

PARASPIGOLI IN FERRO ZINCATO SENDZIMIR CON ANGOLARI STIRATI

Lunghezza mm 2.800

Maglia 40 x 10 - 0,5 x 2

Imballo:
n. 30 pezzi per fascio

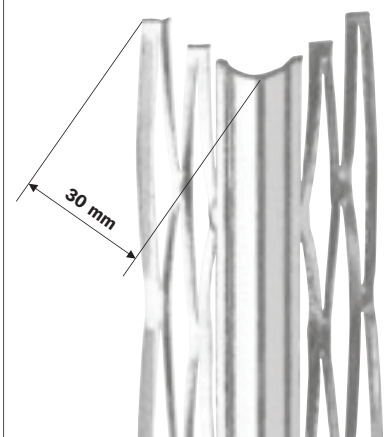



Barriera contro gli insetti.

Un'efficace ostacolo
contro gli insetti, a
norma di legge in
materia d'igiene nella
ristorazione
(D.P. R. 26/03/1980
n. 327).



Tranquillità totale in caso d'ispezioni.

Le caratteristiche
tecniche dei filtri
sono una sicura
garanzia in caso di
controlli da parte
degli organi ispettivi
vigenti.

Durata nel tempo e facilità di manutenzione.

I filtri in acciaio Inox
vengono rigenerati
mediante un semplice
lavaggio con comuni
detersivi
biodegradabili.

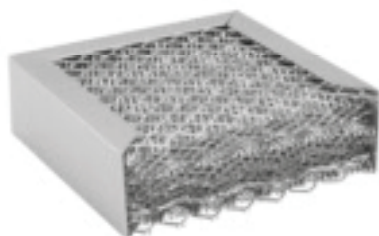

**A richiesta
possibilità di
misure speciali**

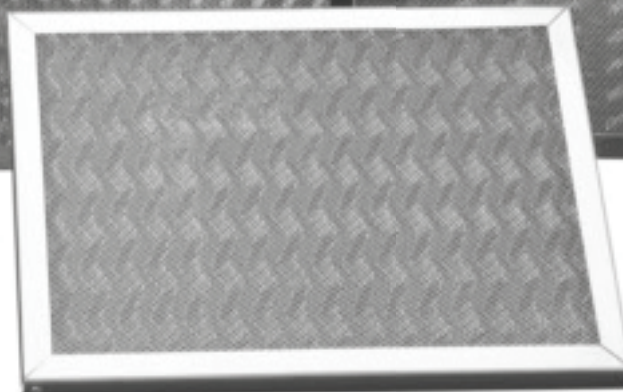
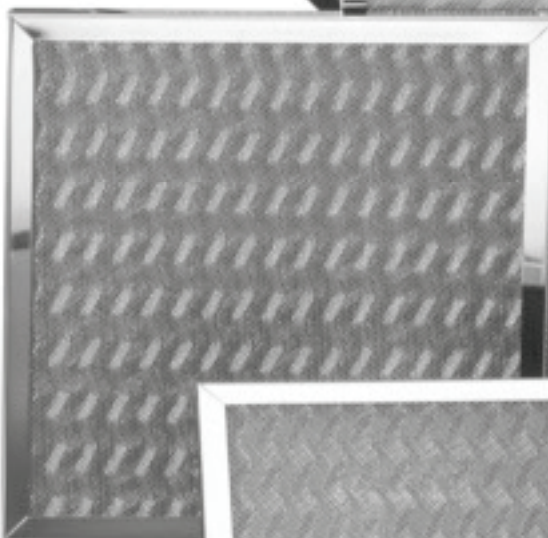
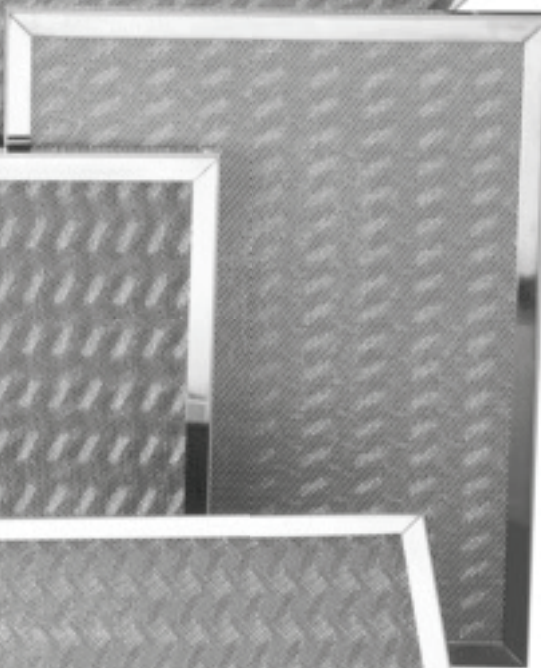
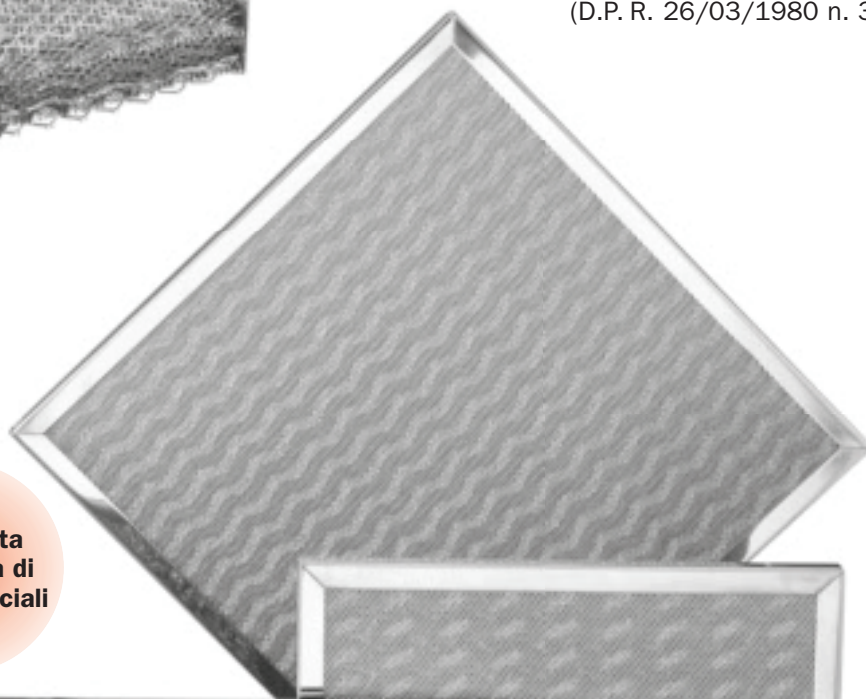

**PIENAMENTE RISPONDENTI
ALLE LEGGI IN MATERIA
D'IGIENE NELLA RISTORAZIONE**
(D.P. R. 26/03/1980 n. 327)

Misure standard
a magazzino

FILTRI IN RETE STIRATA

mm 400 x 400 x h 12/20

mm 500 x 400 x h 12/20

mm 500 x 500 x h 12/20

mm 600 x 400 x h 12/20

FILTRI ANTIGRASSO A LABIRINTO IN ACCIAIO INOX AISI 304

A richiesta
possibilità di
misure speciali



RISPONDENTI ALLA NORMA ANTINFORTUNISTICA DIN 31000
PARAGRAFO 5.4/79
TESTATI SECONDO LE NORME VDI 2052 - PAGINA 1E:1998

L'acciaio inox
con cui i filtri sono
interamente realizzati,
è il materiale più
affidabile e
igienicamente idoneo
secondo specifiche
disposizioni ASL.

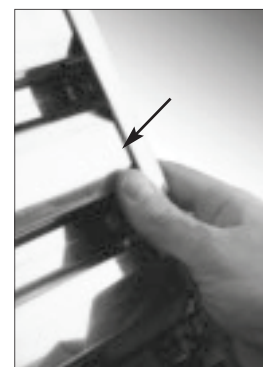

**La speciale
risbordatura**
dei profili garantisce
una presa manuale
sicura.

**Ampia possibilità
di scelta** all'interno
di una vasta gamma
di pannelli filtranti,
caratteristica che
permette il massimo
adattamento del
prodotto alle esigenze
del cliente.

FILTRI A LABIRINTO

mm 500 x 500 x h 25

mm 500 x 400 x h 25

mm 400 x 400 x h 25

mm 500 x 300 x h 25

mm 600 x 400 x h 25

Misure standard
a magazzino



**Dal pezzo più
semplice al più
complesso.**

Prodotti realizzati in
rete su progetti del
cliente e conformi
alle normative dei
settori d'impiego.

Massima cura
nell'esecuzione per
ogni tipo di rifinitura
anche con materiali
pregiati.

**Prodotti
su ordinazione
anche in
quantitativi
minimi**

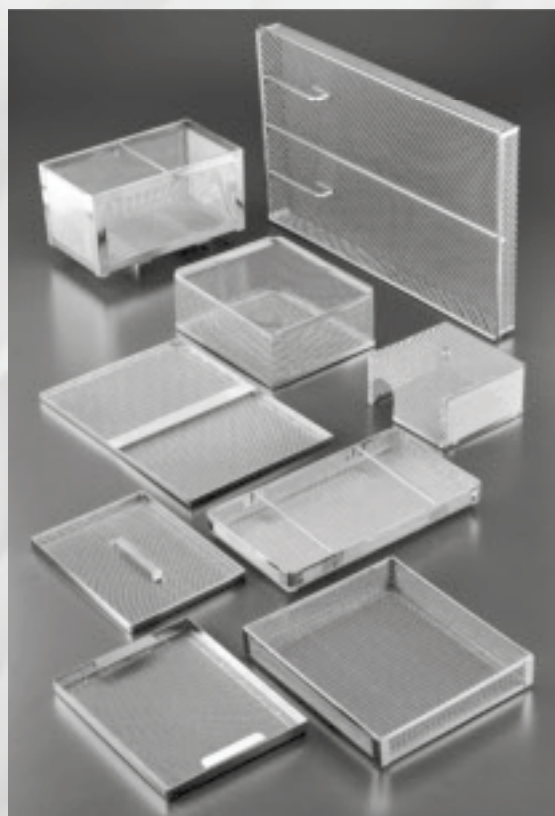
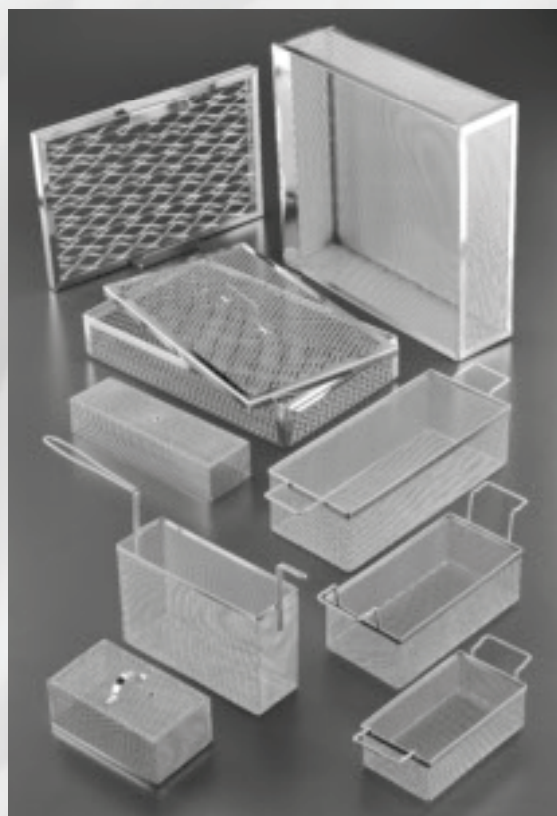
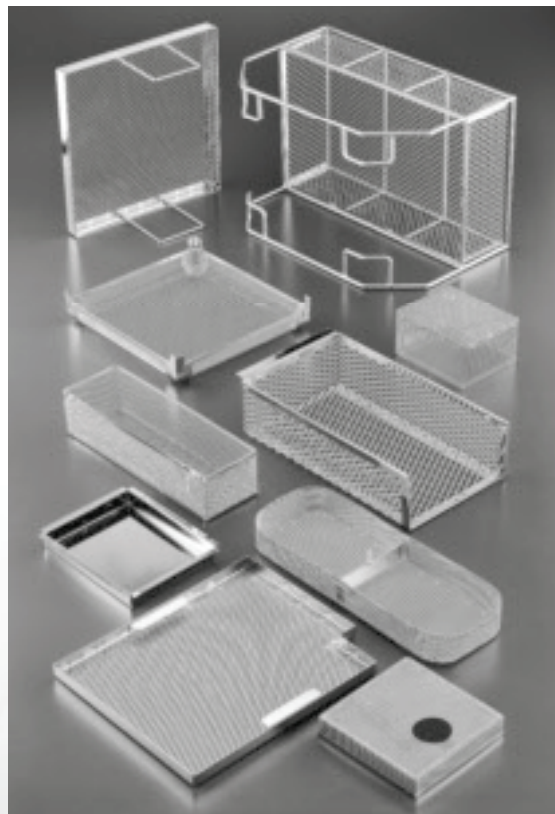
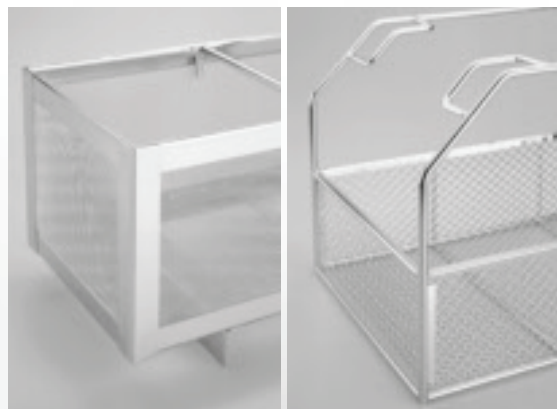
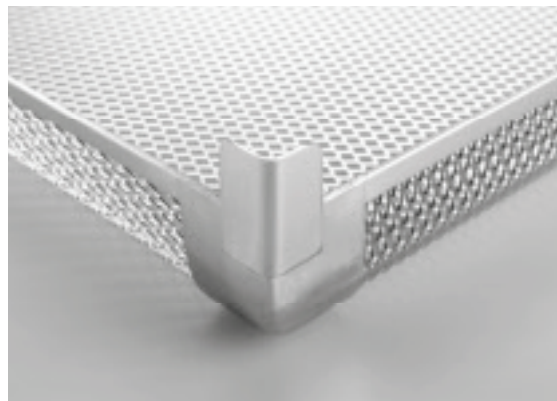

PANNELLI IN RETE STIRATA PER CONTROSOFFITTURE

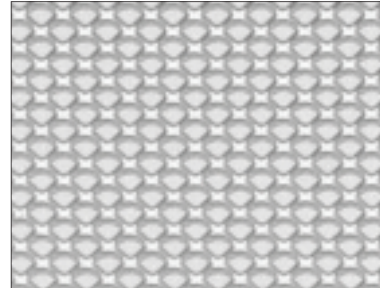
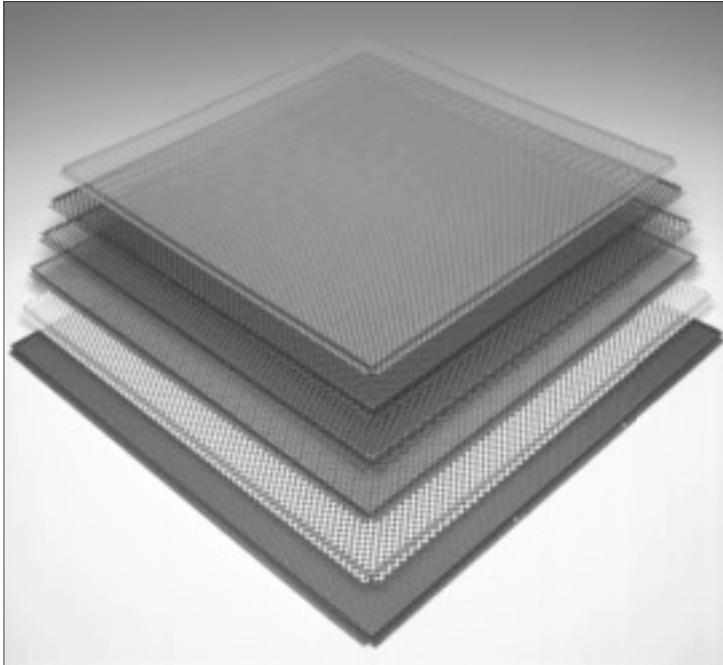

Q6 x 4,5 - av 1,2 - sp 1 mm

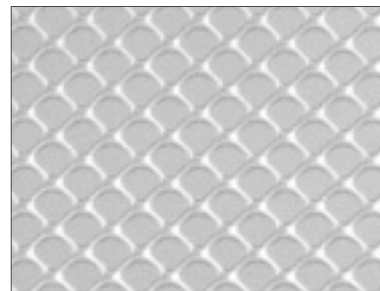

Q8 x 6 - av 1,2 - sp 1 mm

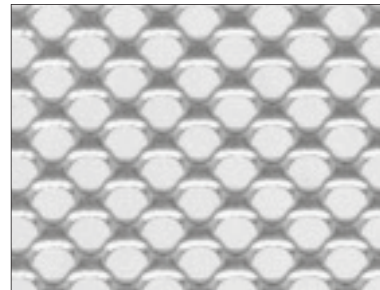

ST10 x 5,5 - av 1,6 - sp 1 mm



R16 x 8 - av 2 - sp 1 mm

A RICHIESTA
Anche altre
misure

Il piacere di guardare in alto.

Una gamma di pannelli realizzati con diversi tipi di maglie, con esecuzioni semplici o scatolate, con o senza profili di sostegno.

- Robusti e leggeri
- Facili da montare
- Multicolori
- Confort acustico
- Ispezionabili

Materiale:

acciaio al carbonio.

Trattamenti di superficie:

verniciatura con polveri epossidiche e colori secondo tabella RAL.

Dimensioni:

575 x 575 mm
585 x 585 mm

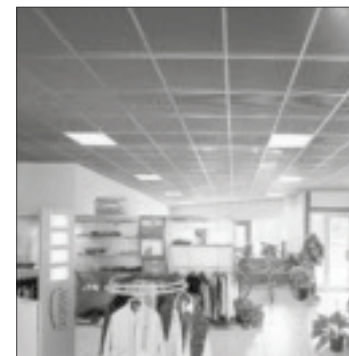
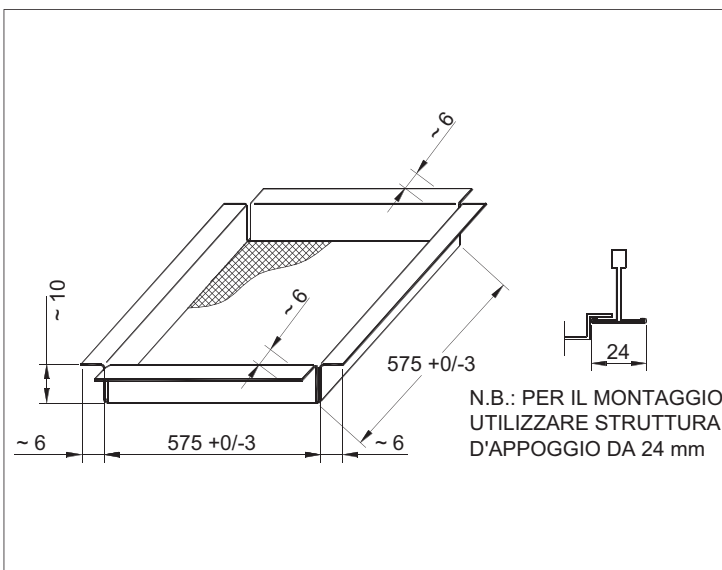

GRANDI MAGLIE
LINEA PER L'ARCHITETTURA

Spessore finale
foglio mm
7

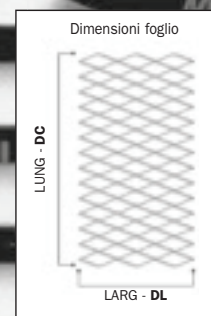
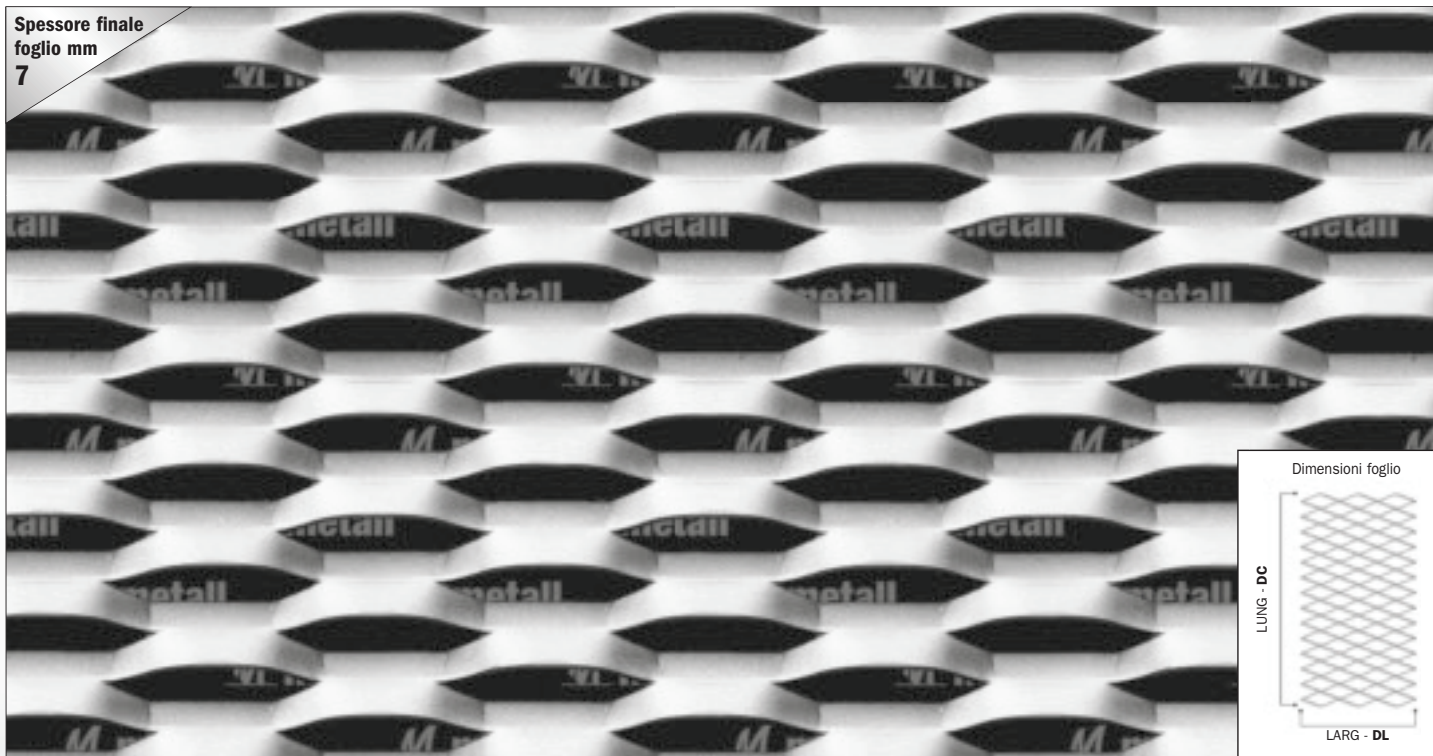

Fils 21

Spessore finale
foglio mm
10

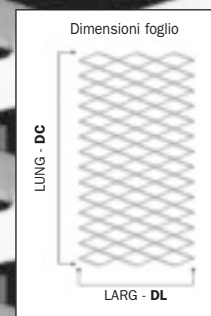
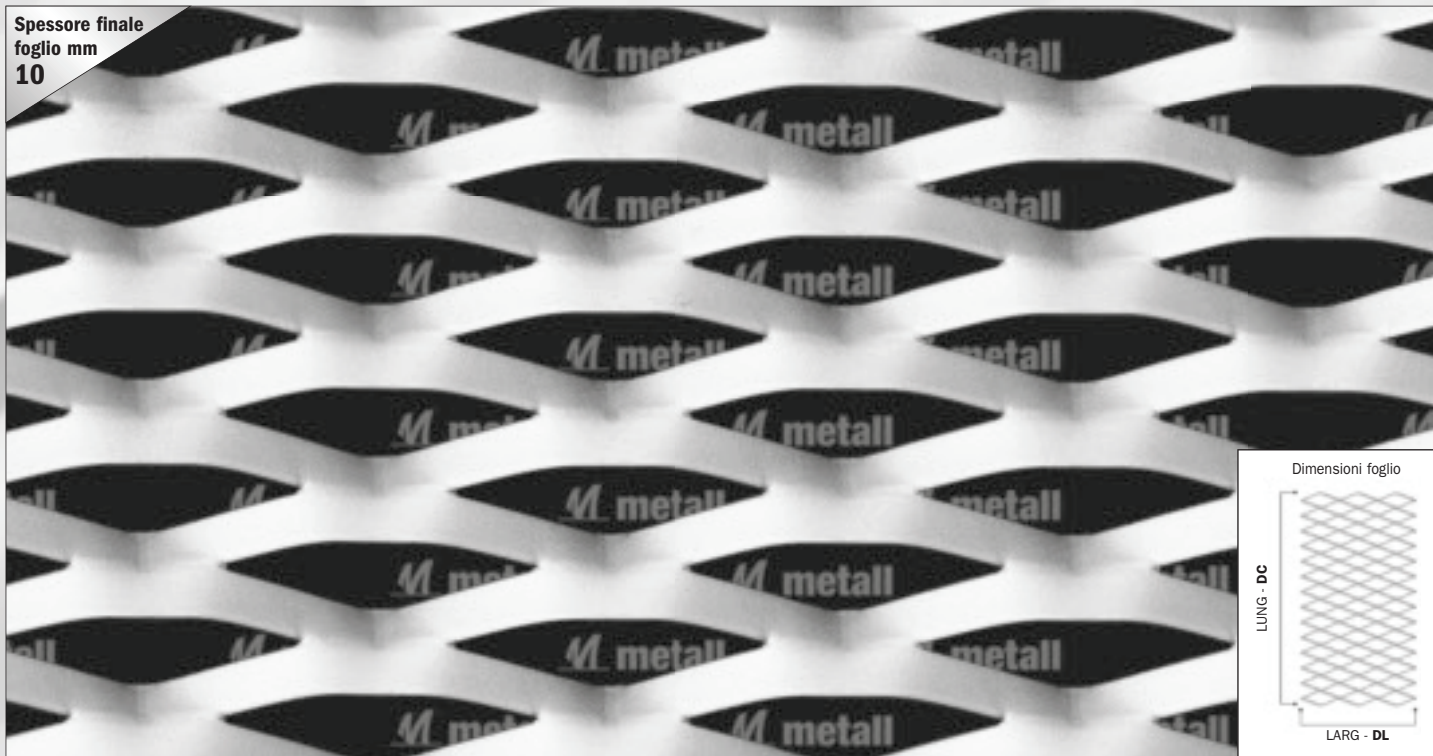

Fils 5

anche dal pronto

protech

A RICHIESTA
I fogli possono
essere tagliati a misura

**RETI STIRATE
PER
L'ARCHITETTURA**

Tipo	Maglia mm DL x DC (DC reale) - av x sp	Acciaio al carbonio kg/m ²	Acciaio al carbonio Senzimir kg/m ²	Alluminio kg/m ²	Formati pannello (mm) per spessori 1,5 e 2,0	% vuoto frontale (~)
Fils 21	E 45x 15 (13,4) - 5 x 1,5	8,8	8,8	3,0	DL 1000 x DC 2000 - DL 1250 x DC 2500	33,3%
	E 45x 15 (13,4) - 5 x 2,0	11,6	11,6	4,0	DL 1500 x DC 3000	
Fils 5	R 62,5x 20 (20) - 7,5 x 1,5	9,0	9,0	3,0	DL 1000 x DC 2000 - DL 1250 x DC 2500	36,2%
	R 62,5x 20 (20) - 7,5 x 2,0	12,0	12,0	4,0	DL 1500 x DC 3000	
Airport	R 62,5x 20 (25,5) - 9,1 x 1,5	8,2	8,2	2,7	DL 1000 x DC 2000 - DL 1250 x DC 2500	42,0%
	R 62,5x 20 (25,5) - 9,1 x 2,0	11,0	11,0	3,6	DL 1500 x DC 3000	

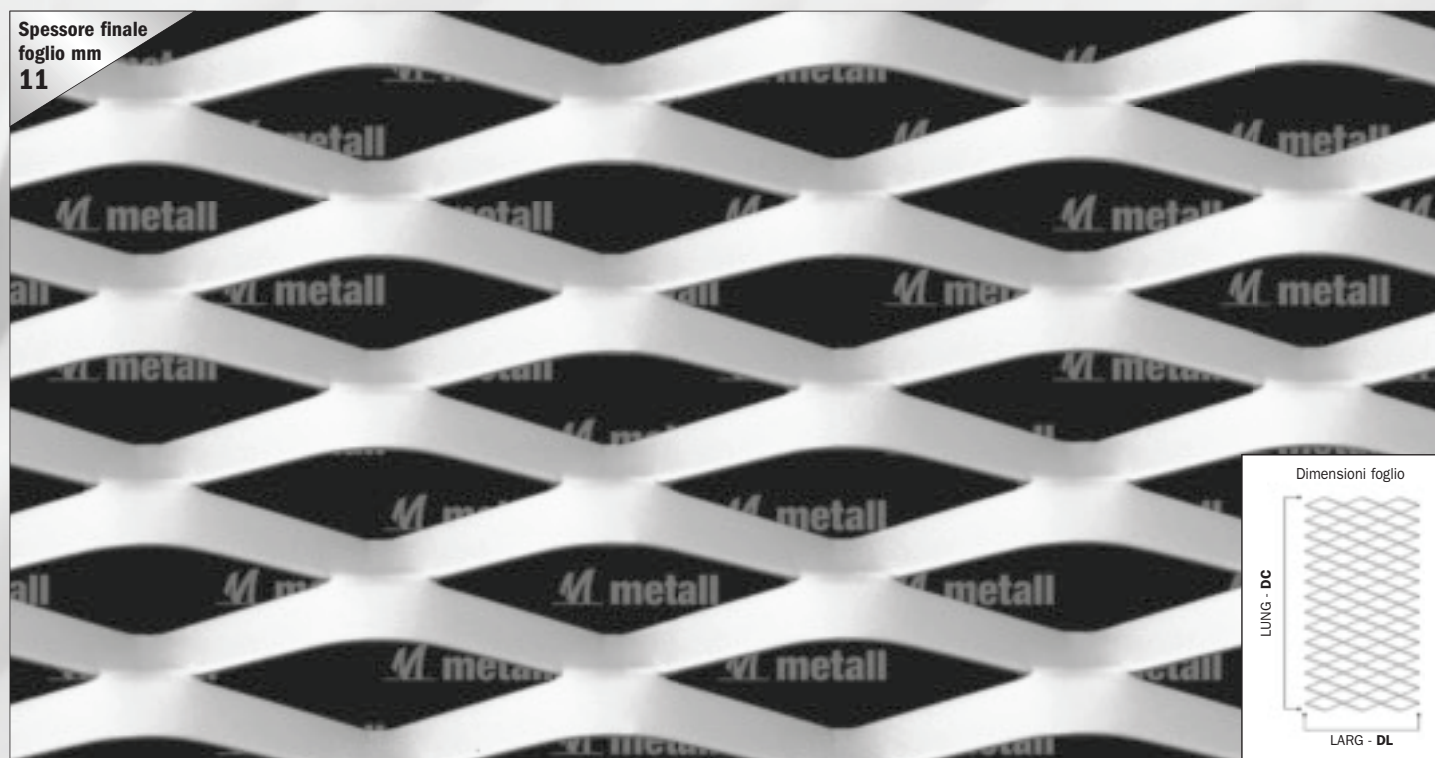

Airport

Spessore finale
foglio mm
14

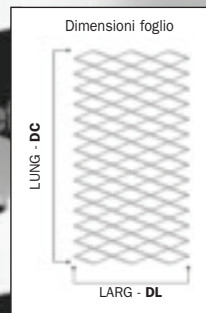
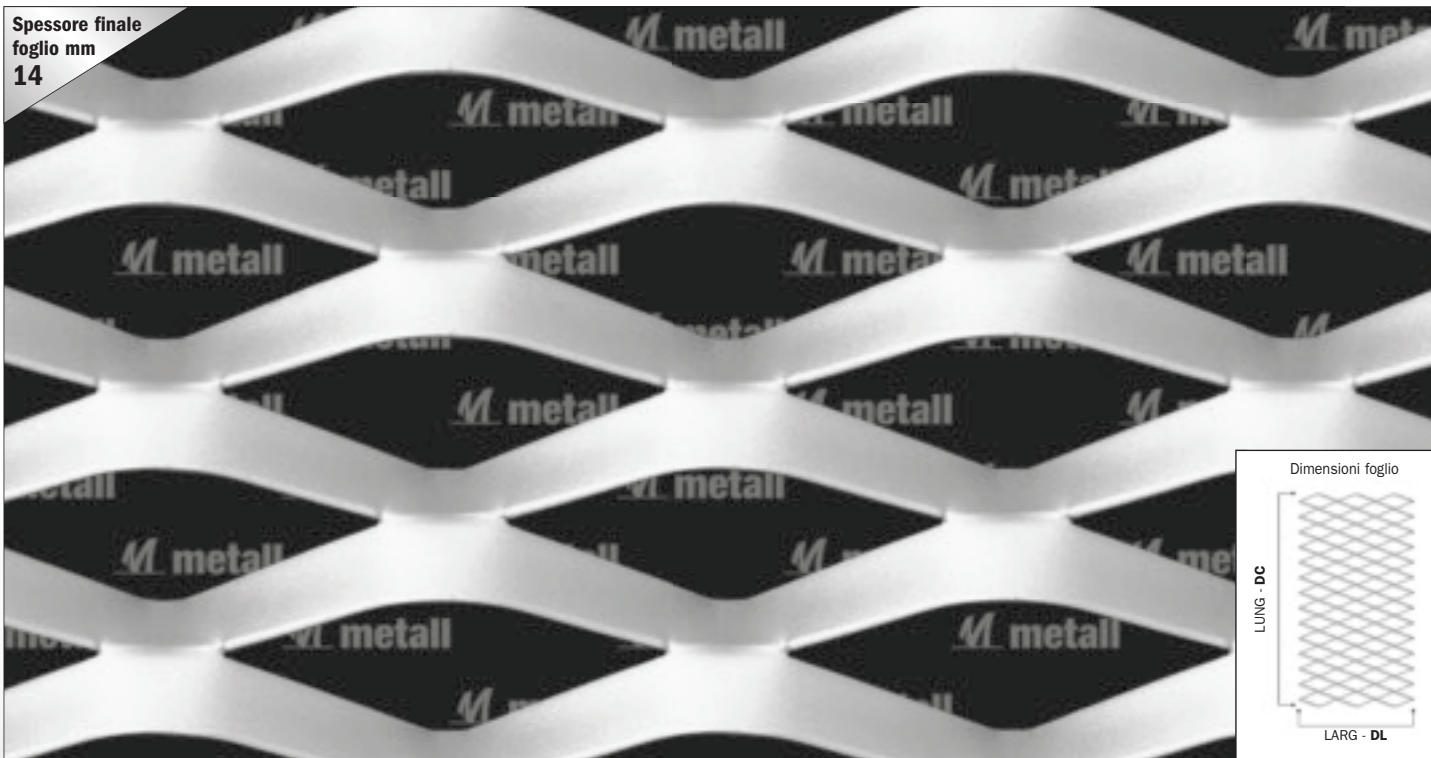

Gate

Spessore finale
foglio mm
11

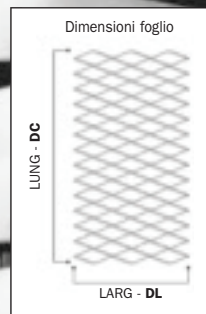

Idea

anche dal pronto

protech

A RICHIESTA
I fogli possono
essere tagliati a misura

**RETI STIRATE
PER
L'ARCHITETTURA**

Tipo	Maglia mm DL x DC (DC reale) - av x sp	Acciaio al carbonio kg/m ²	Acciaio al carbonio Sendzimir kg/m ²	Alluminio kg/m ²	Formati pannello (mm) per spessori 1,5 e 2,0	% vuoto frontale (~)
Gate	R 76 x 31 (35) - 11 x 1,5	7,8	7,8	2,6	DL 1000 x DC 2000 - DL 1250 x DC 2500	42,0%
	R 76 x 31 (35) - 11 x 2,0	10,2	10,2	3,4	DL 1500 x DC 3000	
Idea	R 76 x 31 (24) - 11 x 1,5	10,6	10,6	3,6	DL 1000 x DC 2000 - DL 1250 x DC 2500	13,3%
	R 76 x 31 (24) - 11 x 2,0	14,1	14,1	4,7	DL 1500 x DC 3000	
Privacy	R 62,5 x 20 (29) - 14 x 1,5	11,7	11,7	3,9	DL 1000 x DC 2000 - DL 1250 x DC 2500	5,3%
	R 62,5 x 20 (29) - 14 x 2,0	15,6	15,6	5,2	DL 1500 x DC 3000 - DL 2000 x DC 1000	

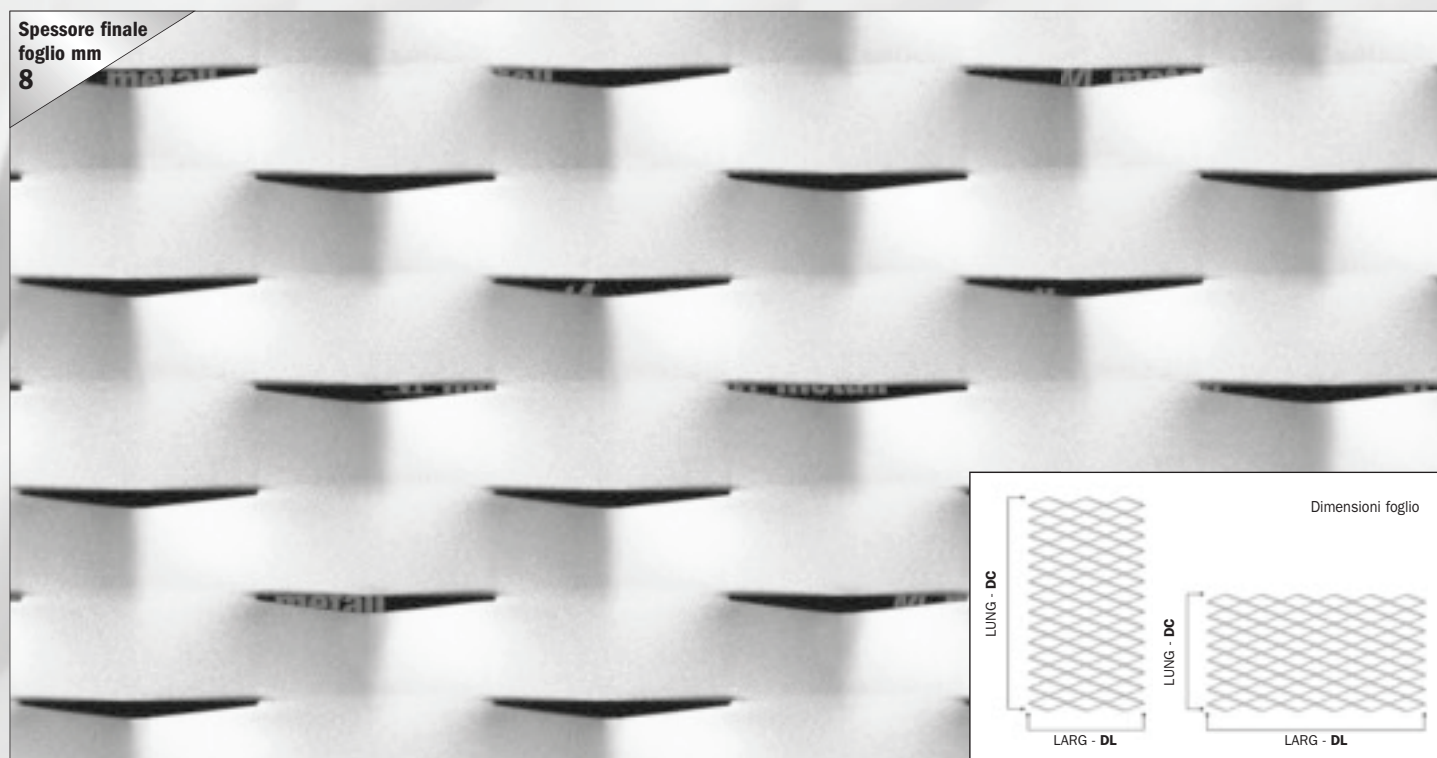

Privacy

Spessore finale
foglio mm
11

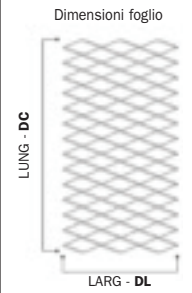
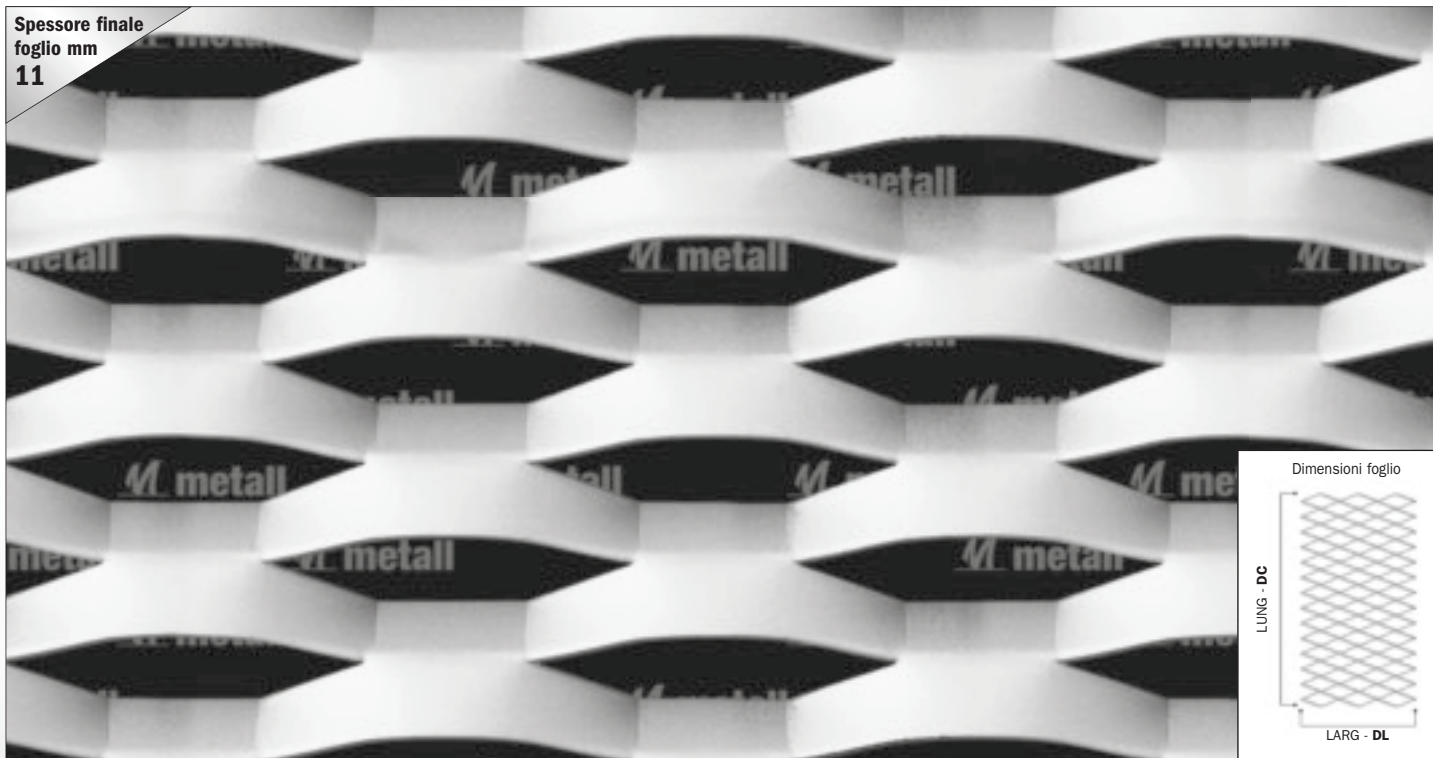

Esedra

Spessore finale
foglio mm
13

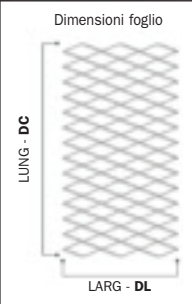
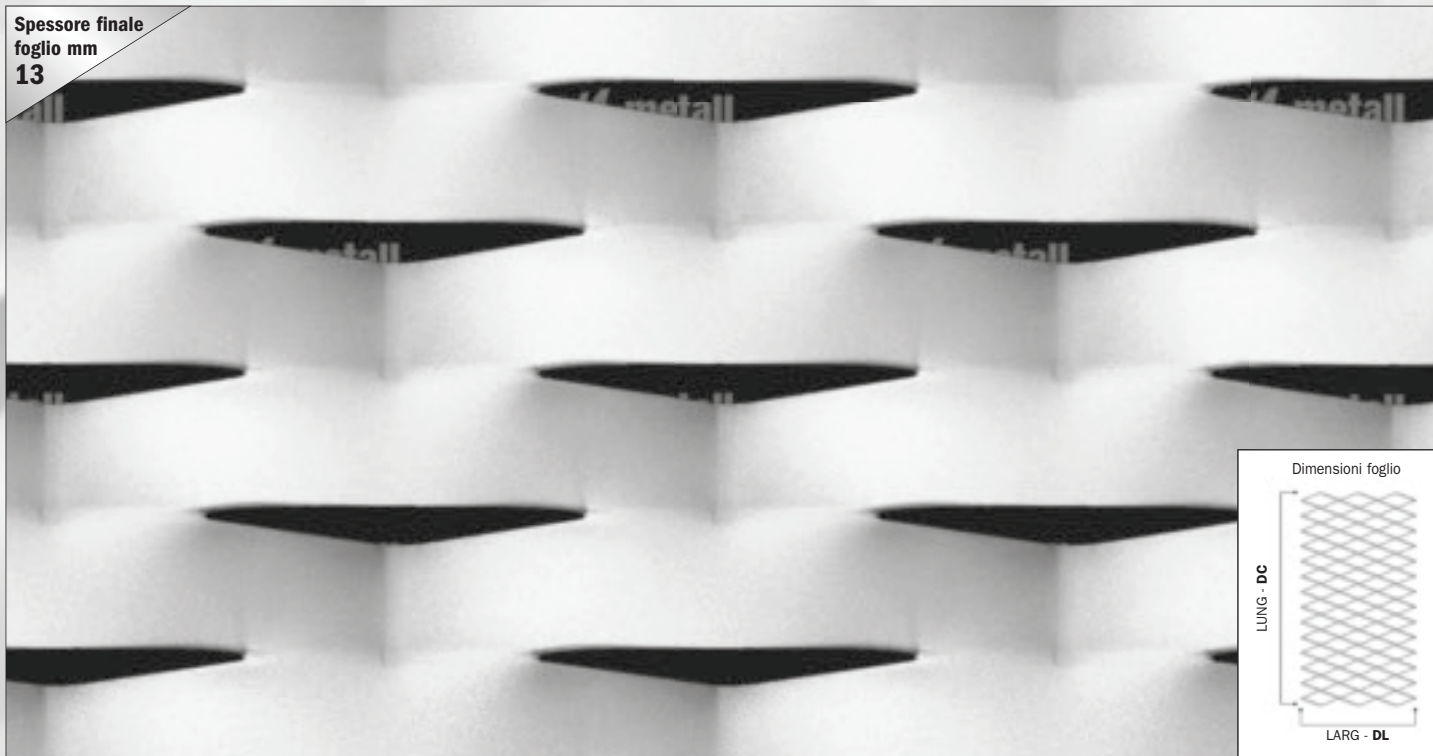

Reserve

anche dal pronto

protech

A RICHIESTA
I fogli possono
essere tagliati a misura

**RETI STIRATE
PER
L'ARCHITETTURA**

Tipo	Maglia mm DL x DC (DC reale) - av x sp	Acciaio al carbonio kg/m ²	Acciaio al carbonio Sendzimir kg/m ²	Alluminio kg/m ²	Formati pannello (mm) per spessori 1,5 e 2,0	% vuoto frontale (~)
Esedra	E 70 x 26 (26) - 10 x 1,5	9,0	9,0	3,1	DL 1000 x DC 2000 - DL 1250 x DC 2500	29,0%
	E 70 x 26 (26) - 10 x 2,0	12,0	12,0	4,2	DL 1500 x DC 3000	
Reserve	R 90 x 30 (38) - 18 x 1,5	11,0	11,0	3,6	DL 1000 x DC 2000 - DL 1250 x DC 2500	10,0%
	R 90 x 30 (38) - 18 x 2,0	14,6	14,6	4,8	DL 1500 x DC 3000	
Ambasciata	R 110 x 40 (52) - 24 x 1,5	10,6	10,6	3,6	DL 1000 x DC 2000 - DL 1250 x DC 2500	16,0%
	R 110 x 40 (52) - 24 x 2,0	14,1	14,1	4,7	DL 1500 x DC 3000 - DL 2000 x DC 1000	

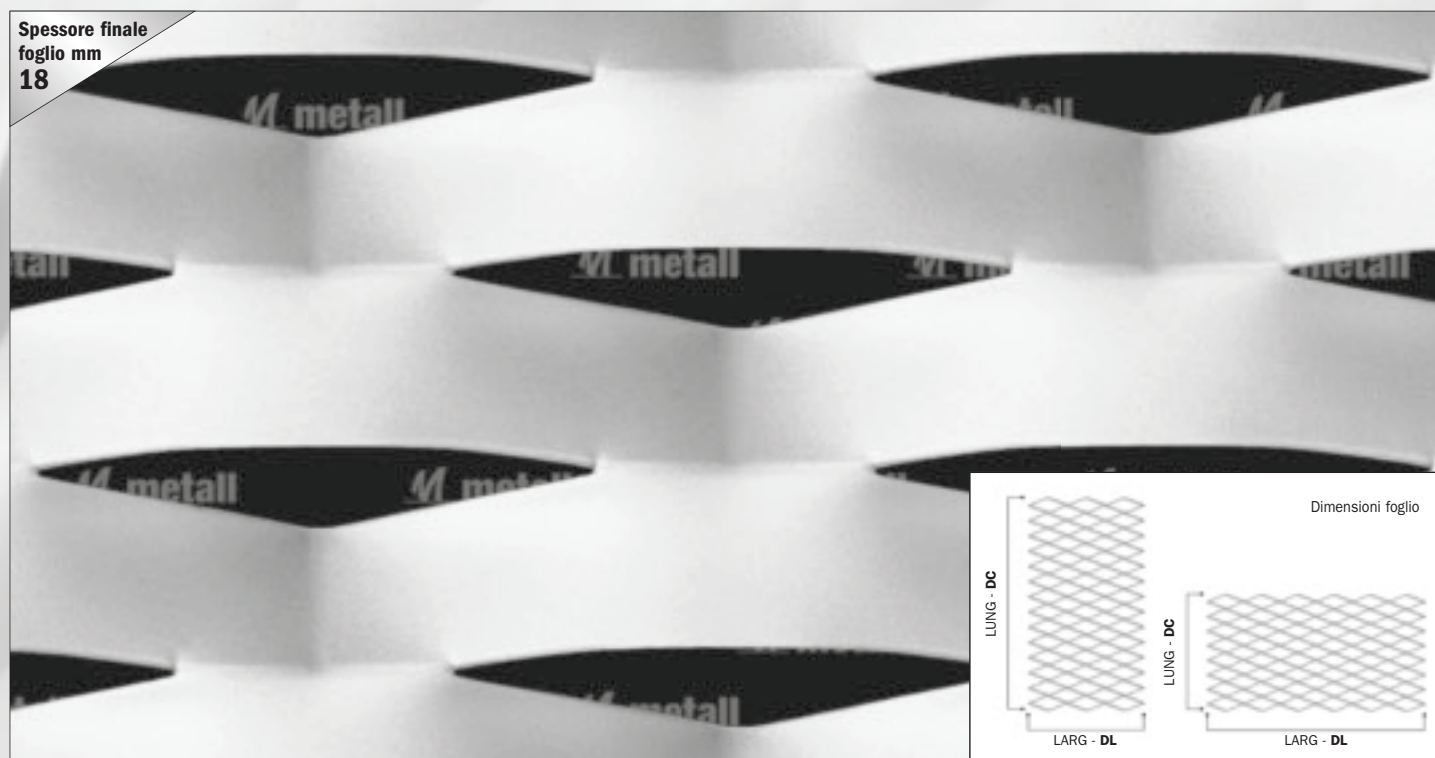

Ambasciata

Spessore finale
foglio mm
15

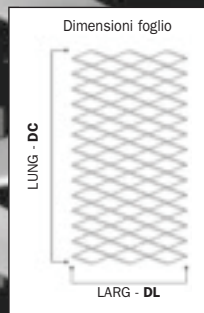
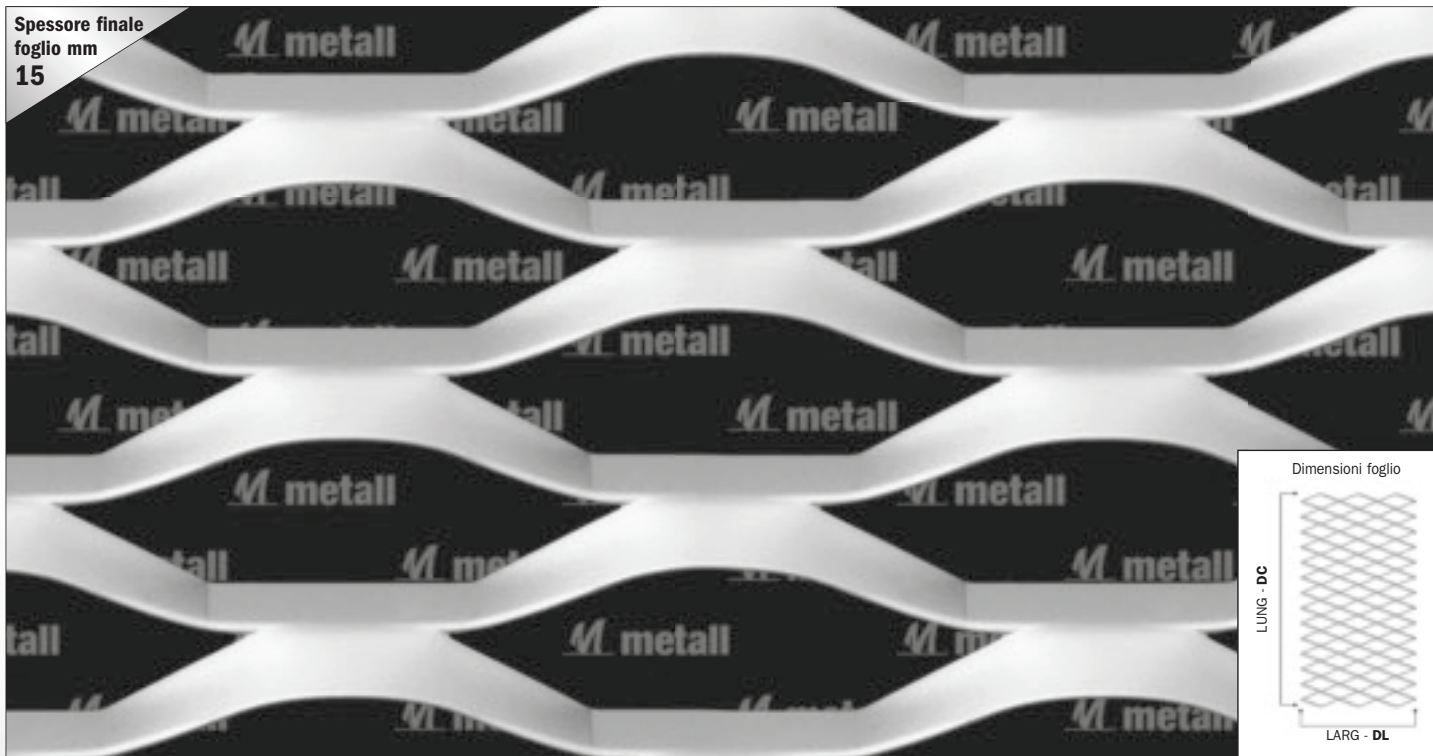

Grafica

Spessore finale
foglio mm
21

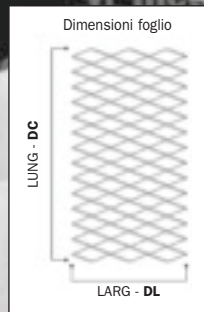
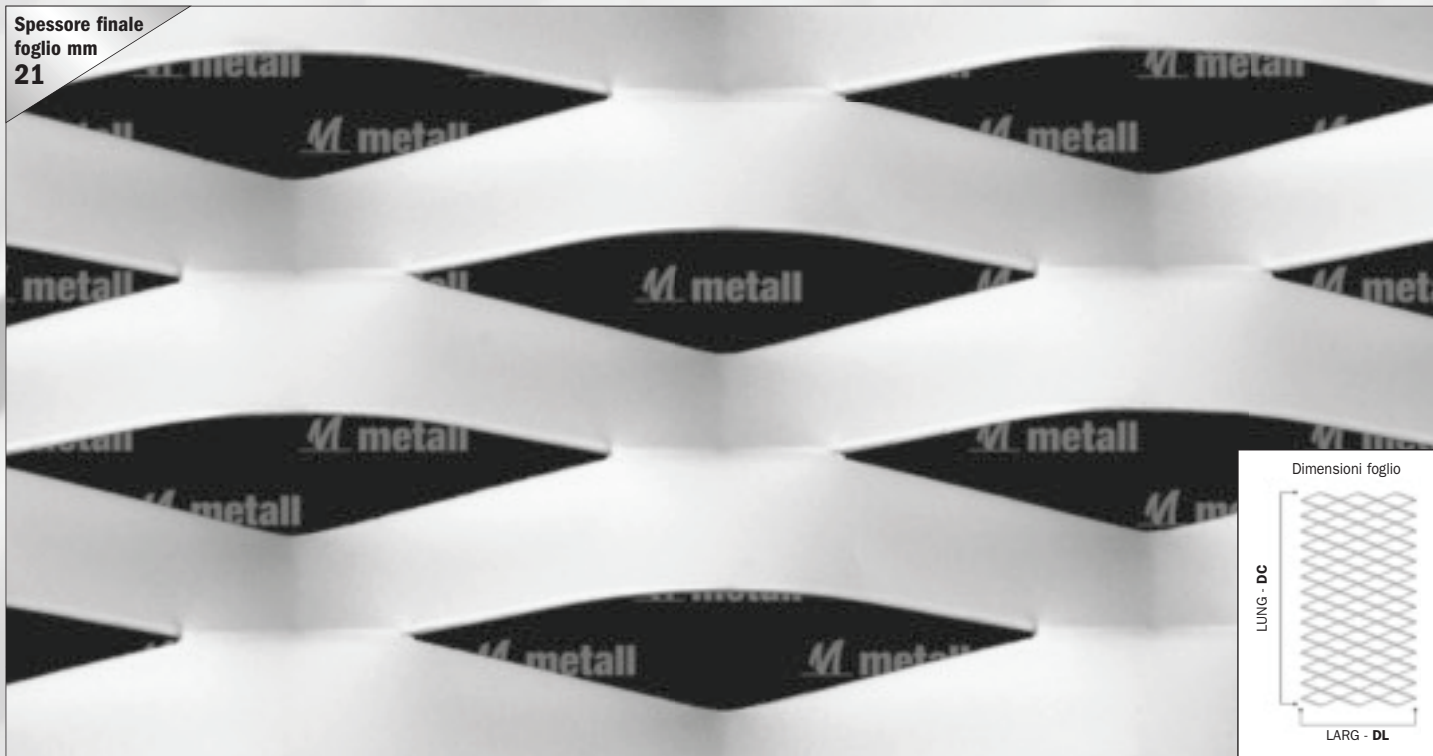

Academy

anche dal pronto

protech

A RICHIESTA
I fogli possono
essere tagliati a misura

**RETI STIRATE
PER
L'ARCHITETTURA**

Tipo	Maglia mm DL x DC (DC reale) - av x sp	Acciaio al carbonio kg/m ²	Acciaio al carbonio Sendzimir kg/m ²	Alluminio kg/m ²	Formati pannello (mm) per spessori 1,5 e 2,0	% vuoto frontale (~)
Grafica	E 100 x 40 (34) - 10 x 1,5	6,9	6,9	2,3	DL 1000 x DC 2000 - DL 1250 x DC 2500	51,5%
	E 100 x 40 (34) - 10 x 2,0	9,3	9,3	3,1	DL 1500 x DC 3000	
Academy	R 115 x 40 (48) - 20 x 1,5	9,7	9,7	3,2	DL 1000 x DC 2000 - DL 1250 x DC 2500	26,0%
	R 115 x 40 (48) - 20 x 2,0	12,8	12,8	4,2	DL 1500 x DC 3000	
Sierra	R 160 x 40 (52) - 24 x 1,5	10,6	10,6	3,6	DL 1000 x DC 2000 - DL 1250 x DC 2500	10,2%
	R 160 x 40 (52) - 24 x 2,0	14,1	14,1	4,7	DL 1500 x DC 3000	

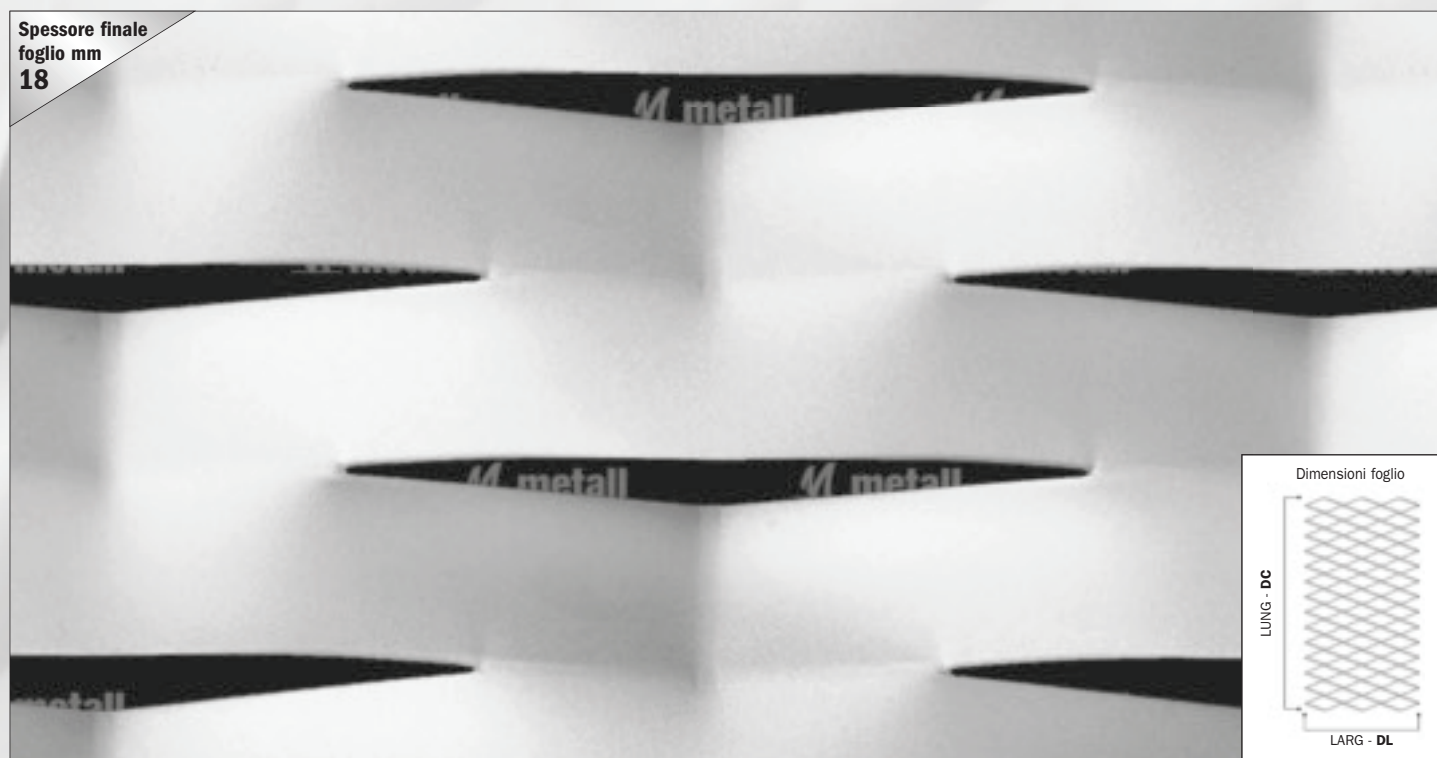

Sierra

Spessore finale
foglio mm
13

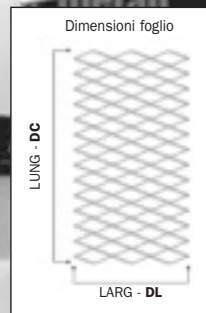
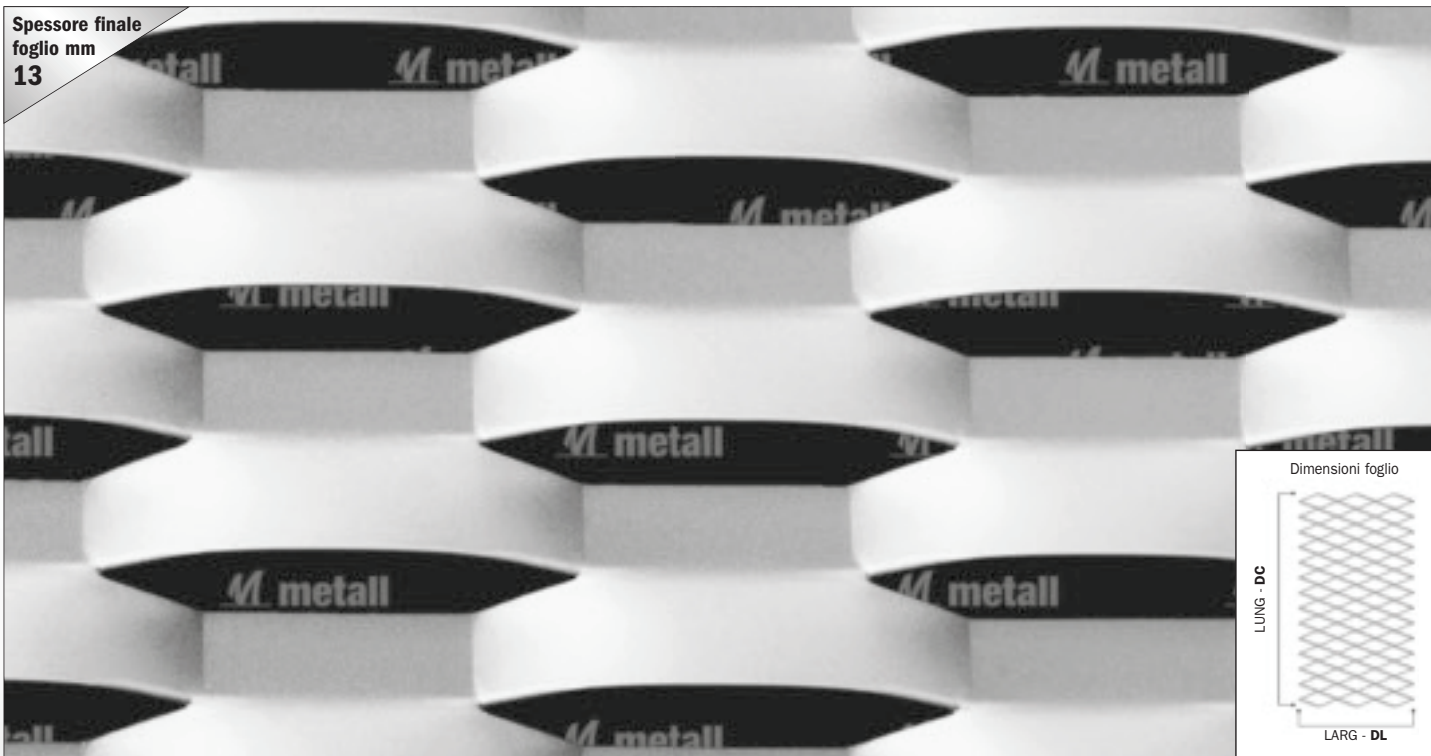

Esperia

Spessore finale
foglio mm
16

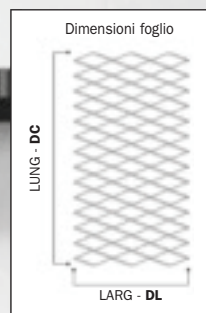
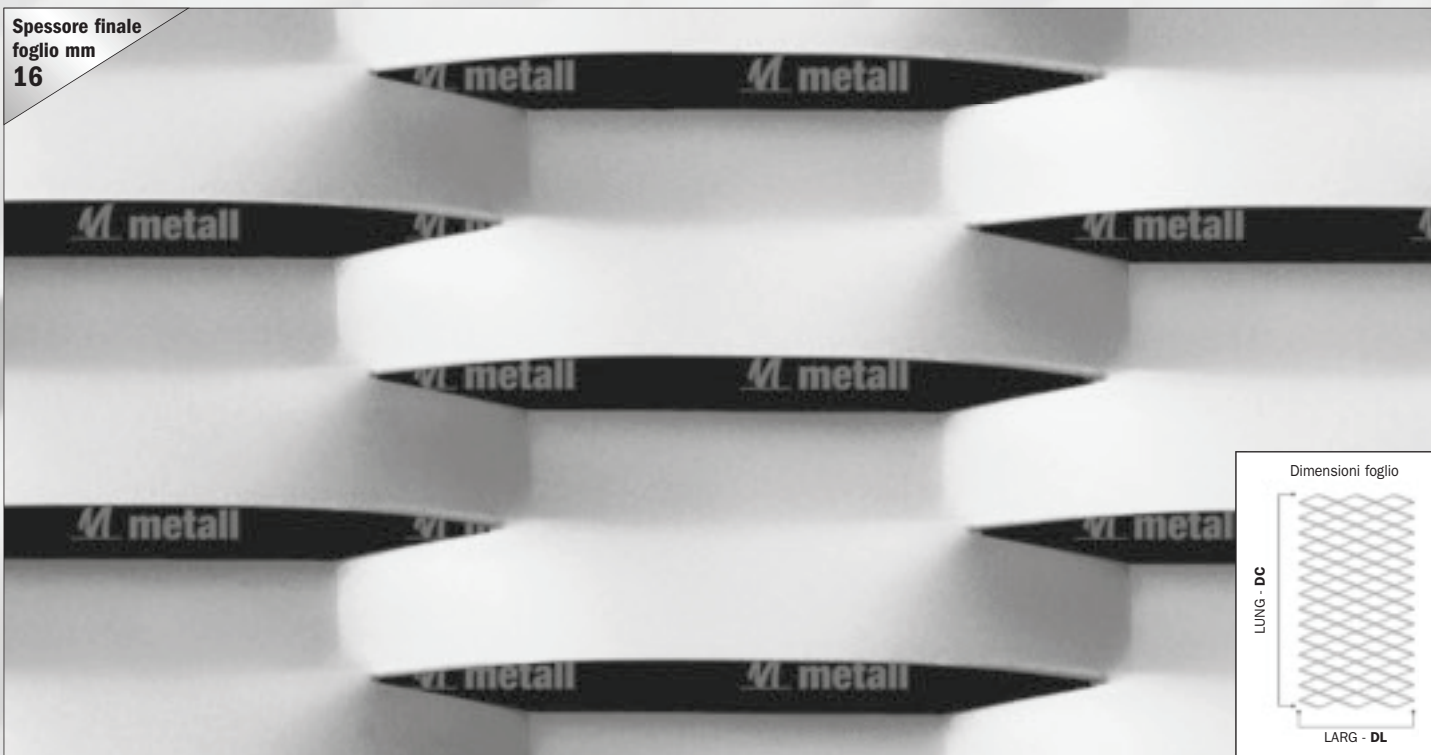

College

anche dal pronto

protech

A RICHIESTA
I fogli possono
essere tagliati a misura

**RETI STIRATE
PER
L'ARCHITETTURA**

Tipo	Maglia mm DL x DC (DC reale) - av x sp	Acciaio al carbonio kg/m ²	Acciaio al carbonio Senzimir kg/m ²	Alluminio kg/m ²	Formati pannello (mm) per spessori 1,5 e 2,0	% vuoto frontale (~)
Esperia	E 100 x 40 (34) - 15 x 1,5	10,3	10,3	3,4	DL 1000 x DC 2000 - DL 1250 x DC 2500	23,3%
	E 100 x 40 (34) - 15 x 2,0	13,7	13,7	4,5	DL 1500 x DC 3000	
College	E 160 x 40 (40) - 18 x 1,5	10,8	10,8	3,6	DL 1000 x DC 2000 - DL 1250 x DC 2500	15,4%
	E 160 x 40 (40) - 18 x 2,0	14,4	14,4	4,8	DL 1500 x DC 3000	
Lucerna	E 150 x 56 (56) - 21,5 x 1,5	9,3	9,3	3,1	DL 1000 x DC 2000 - DL 1250 x DC 2500	29,8%
	E 150 x 56 (56) - 21,5 x 2,0	12,4	12,4	4,2	DL 1500 x DC 3000	

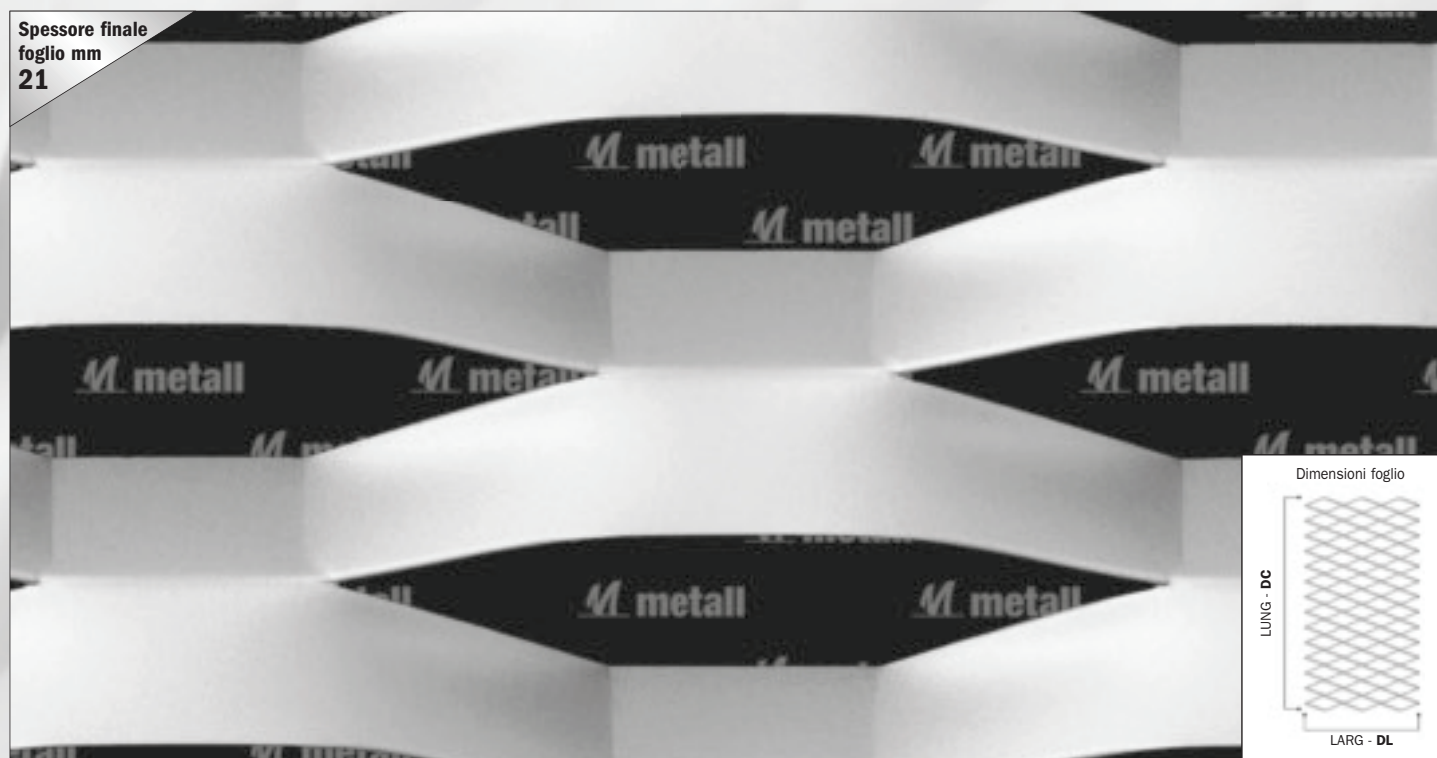

Lucerna



Spessore finale
foglio mm
18

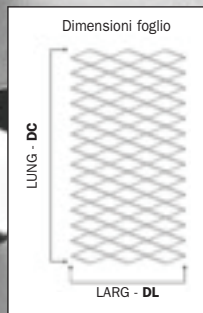
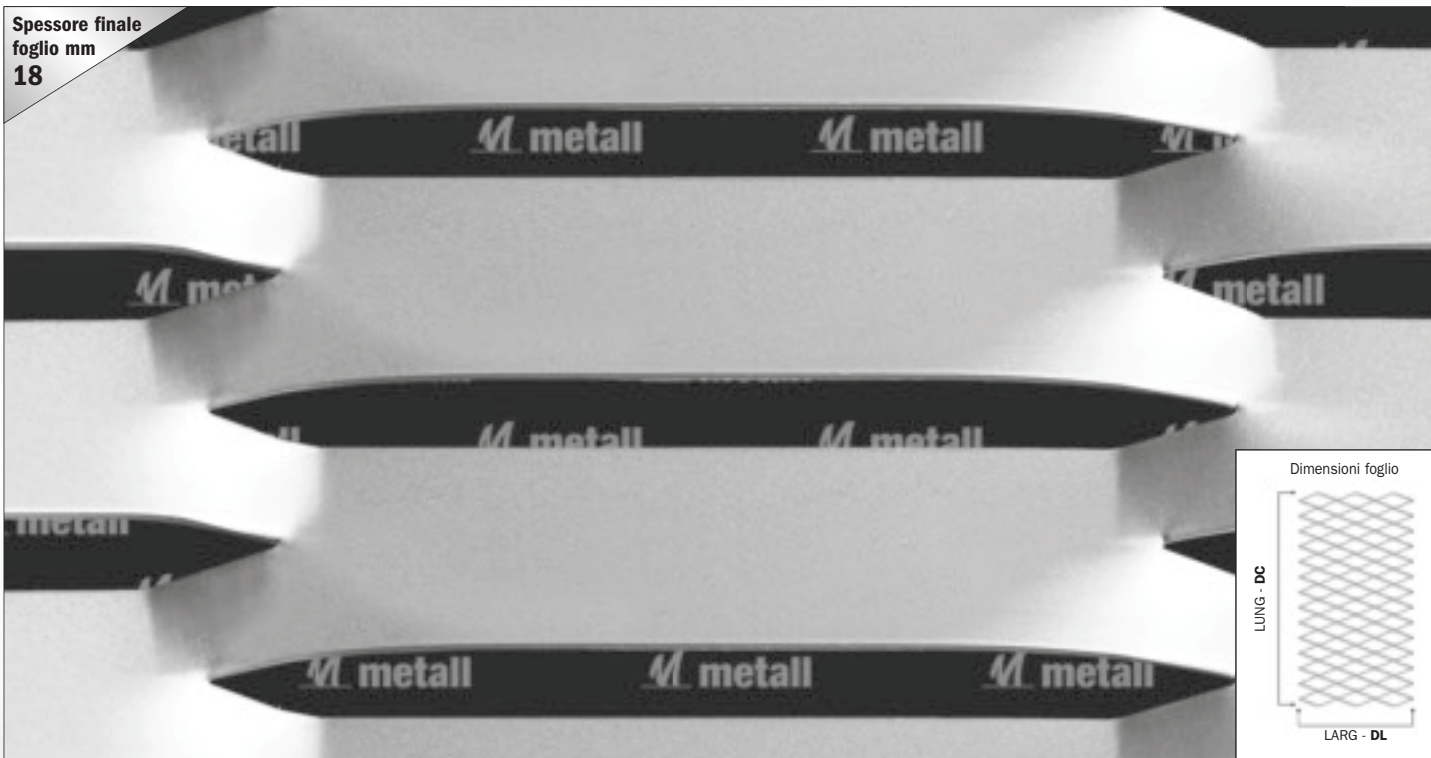

Phoenix

Spessore finale
foglio mm
28

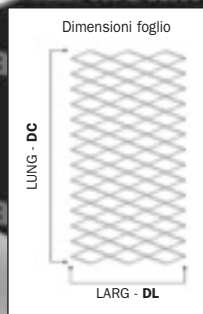
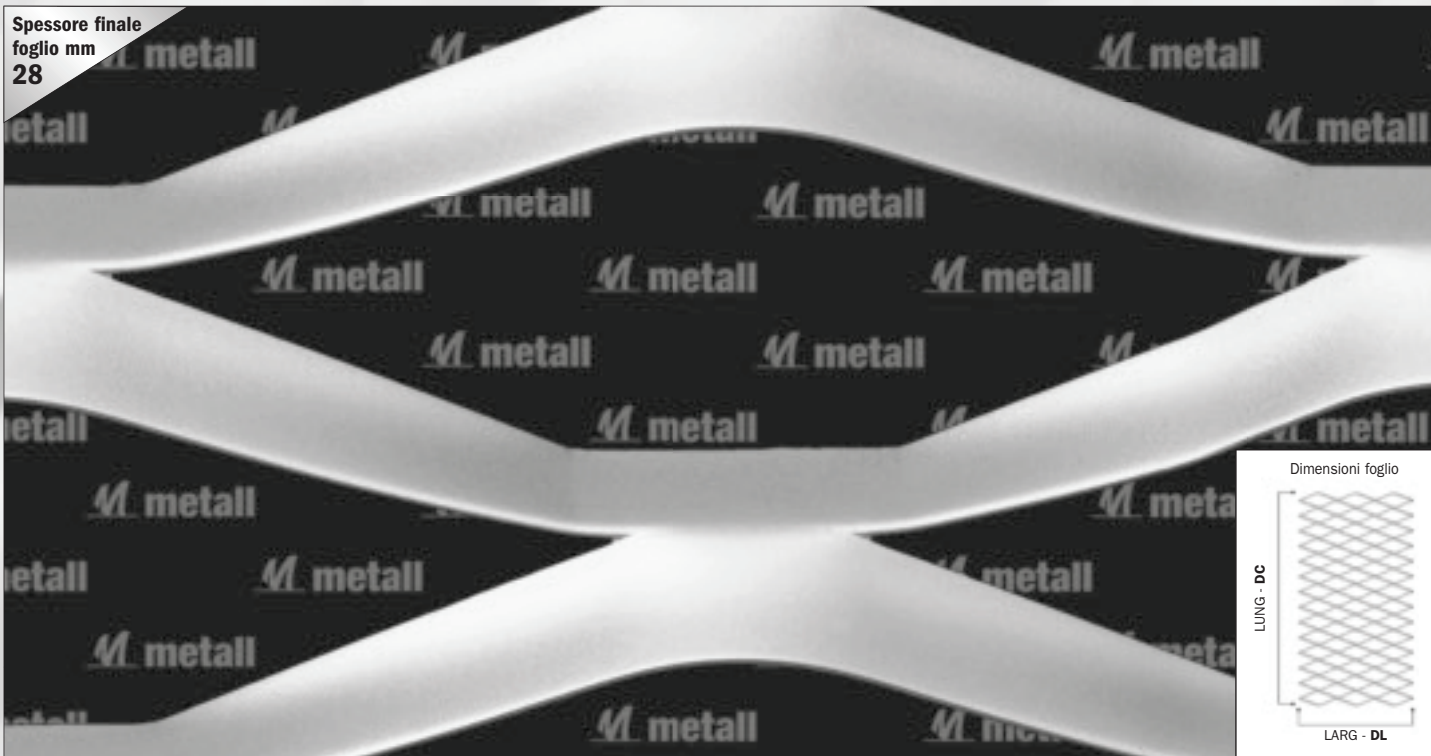

Stadium

anche dal pronto

protech

A RICHIESTA
I fogli possono
essere tagliati a misura

**RETI STIRATE
PER
L'ARCHITETTURA**

Tipo	Maglia mm DL x DC (DC reale) - av x sp	Acciaio al carbonio kg/m ²	Acciaio al carbonio Senzimir kg/m ²	Alluminio kg/m ²	Formati pannello (mm) per spessori 1,5 e 2,0	% vuoto frontale (~)
Phoenix	E 250 x 35 (35) - 24 x 1,5	10,1	10,1	3,5	DL 1000 x DC 2000 - DL 1250 x DC 2500	25,0%
	E 250 x 35 (35) - 24 x 2,0	13,5	13,5	4,7	DL 1500 x DC 3000	
Stadium	E 200 x 65 (70) - 20,6 x 1,5	7,2	7,2	2,4	DL 1000 x DC 2000 - DL 1250 x DC 2500	56,0%
	E 200 x 65 (70) - 20,6 x 2,0	9,3	9,3	3,1	DL 1500 x DC 3000	
Coliseum	R 200 x 75 (80) - 24 x 1,5	7,1	7,1	2,4	DL 1000 x DC 2000 - DL 1250 x DC 2500	52,3%
	R 200 x 75 (80) - 24 x 2,0	9,4	9,4	3,2	DL 1500 x DC 3000	

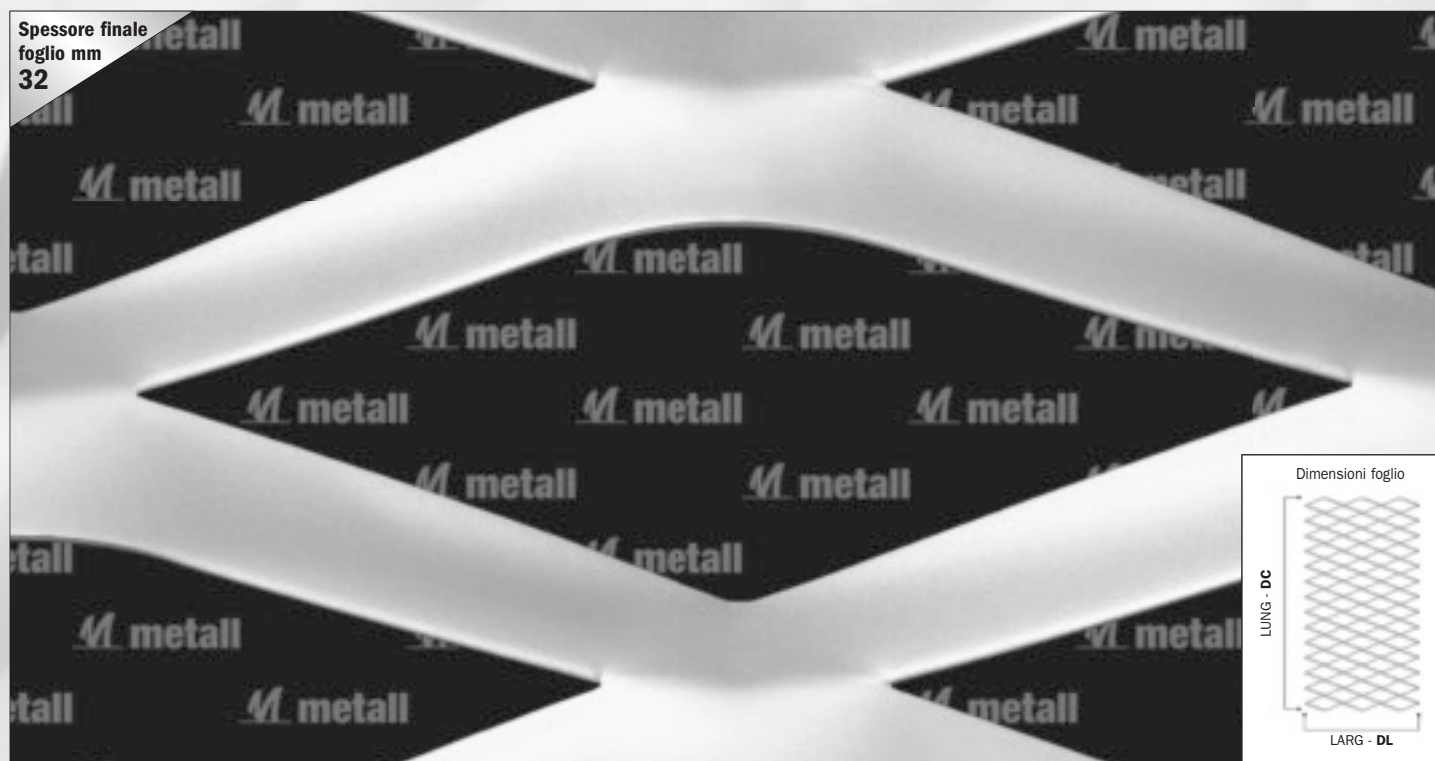

Coliseum



GRANDI MAGLIE
LINEA PER L'ARCHITETTURA

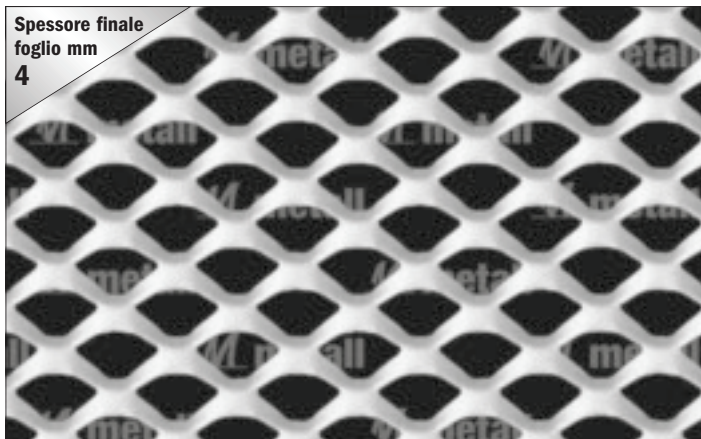

KD 400

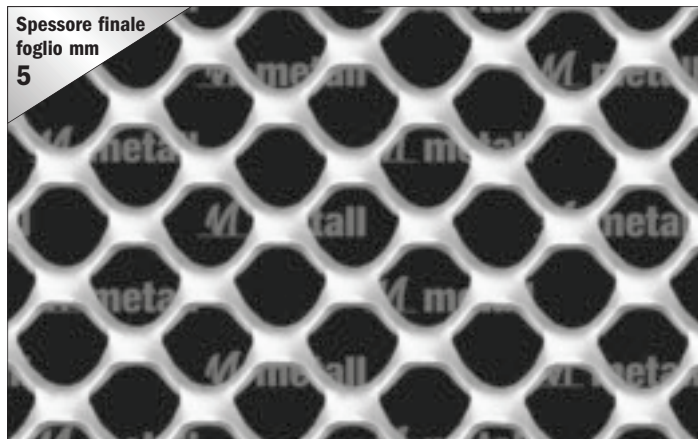

TAU 40

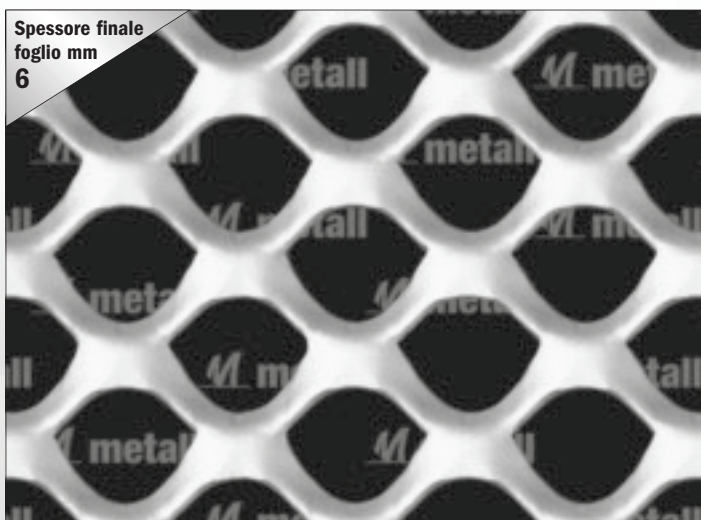

TAU 60

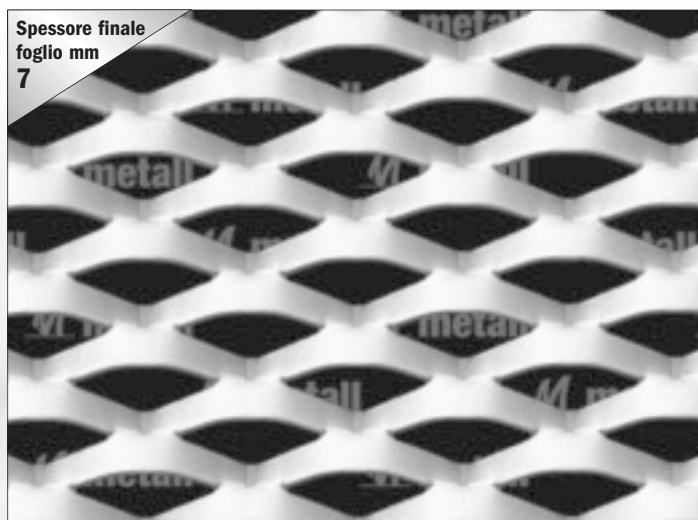

RB 45



Exa 04

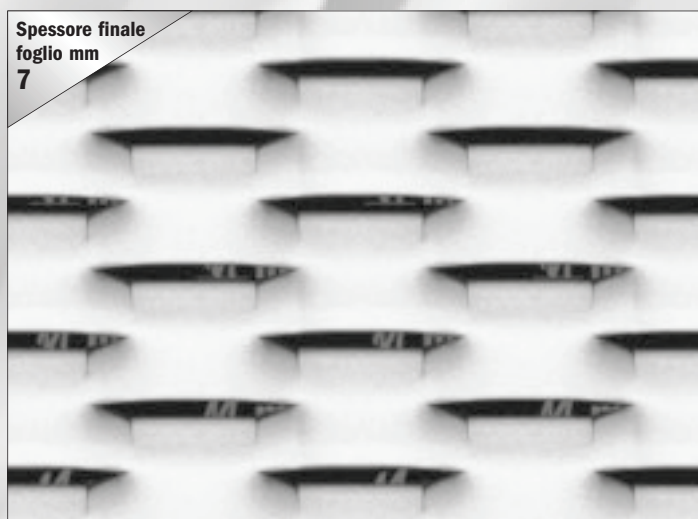

Residence

anche dal pronto

stitech

A RICHIESTA
I fogli possono
essere tagliati a misura

**RETI STIRATE
PER
L'ARCHITETTURA**

Tipo	Maglia mm DL x DC - av x sp	Acciaio al carbonio kg/m ²	Alluminio kg/m ²	Formati pannello (mm)	% vuoto frontale (-)
KD 400	Q 16 x 11 - 3 x 1,5	5,80	2,25	DL 1000 - 1250 - 1500	46,0%
	Q 16 x 11 - 3 x 2	8,60	3,00		
TAU 40	T 20 (Ø10) - 3,25 x 1,5	5,40	1,95	DL 1000 - 1250 - 1500	57,0%
	T 20 (Ø10) - 3,25 x 2	7,10	2,50		
TAU 60	T 30 (Ø15) - 6 x 2	8,40	2,80	Ac/sp 2 DL 1000 - 1250 Ac/sp 3 DL 1000 Al/sp 2/3 DL 1000 - 1250 - 1500	51,0%
	T 30 (Ø15) - 6 x 3	11,50	3,65		
RB 45	R 28 x 14 - 5 x 1,5	8,40	3,00	DL 1000 - 1250 - 1500	33,0%
	R 28 x 14 - 5 x 2	11,30	3,90		
Exa 04	E 40 x 20 - 7 x 1,5	8,30	2,90	DL 1000 - 1250 - 1500	37,0%
	E 40 x 20 - 7 x 2	11,00	3,80		
Residence	R 45 x 18 - 8 x 1,5	10,50	3,60	Ac/sp 1,5 DL 1000 - 1250 - 1500 Ac/sp 2 DL 1000 - 1250 Al/sp 1,5/2 DL 1000 - 1250 - 1500	11,0%
	R 45 x 18 - 8 x 2	14,00	4,80		
Deco 91	E 45 x 8 - 3,5 x 1	6,80	2,40	DL 1000 - 1250 - 1500	23,0%
	E 45 x 8 - 3,5 x 1,5	10,00	3,30		

Ac = Acciaio al Carbonio - Al = Alluminio

Spessore finale
foglio mm
4



Deco 91

GRANDI MAGLIE
LINEA PER L'ARCHITETTURA

Spessore finale
foglio mm
9

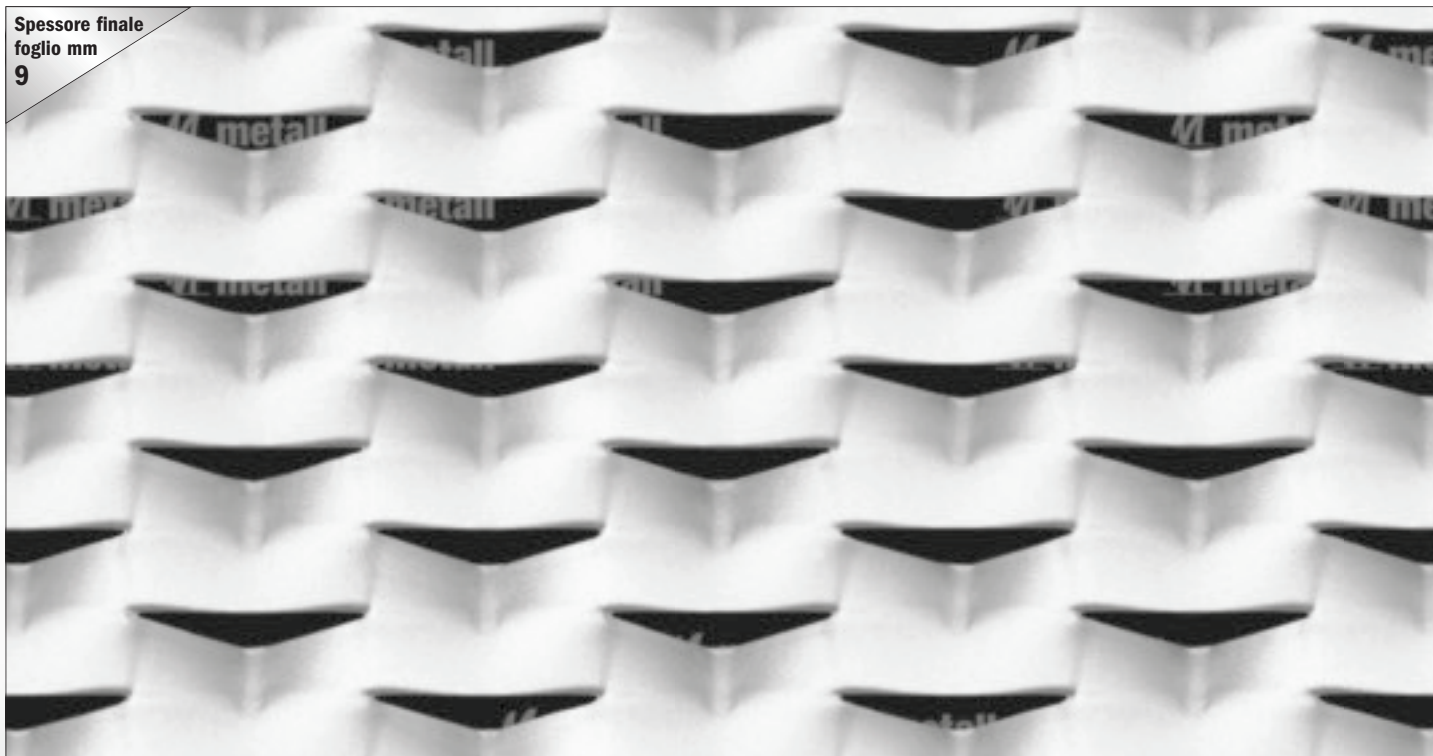

Office

Spessore finale
foglio mm
10

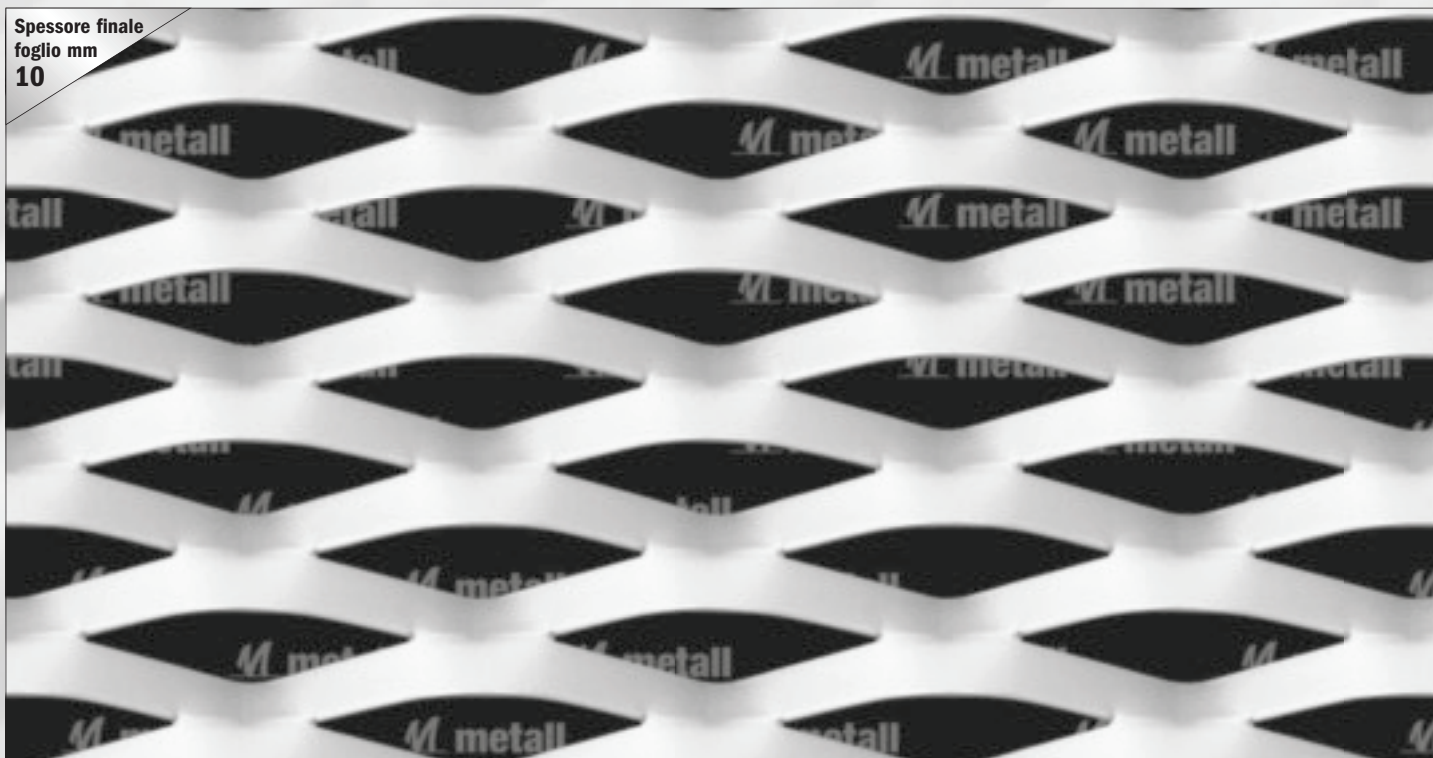

RB 65

anche dal pronto

stitech

**A RICHIESTA
I fogli possono
essere tagliati a misura**

**RETI STIRATE
PER
L'ARCHITETTURA**

Tipo	Maglia mm DL x DC - av x sp	Acciaio al carbonio kg/m ²	Alluminio kg/m ²	Formati pannello (mm)	% vuoto frontale (-)
Office	R 62 x 22 - 10 x 1,5	10,50	3,60	Ac/sp 1,5/2 DL 1000 - 1250	12,0%
	R 62 x 22 - 10 x 2	14,10	4,90	Al/sp 1,5/2 DL 1000 - 1250 - 1500	
RB 65	R 62 x 23 - 8 x 0,6	3,35	1,15	DL 1000 - 1250 - 1500	36,0%
	R 62 x 23 - 8 x 1	5,60	1,90		
	R 62 x 23 - 8 x 1,5	8,20	2,80		
RB 75	R 85 x 35 - 11 x 1,5	7,40	2,55	DL 1000 - 1250 - 1500	48,0%
	R 85 x 35 - 11 x 2	9,87	3,40		

Ac = Acciaio al Carbonio - Al = Alluminio

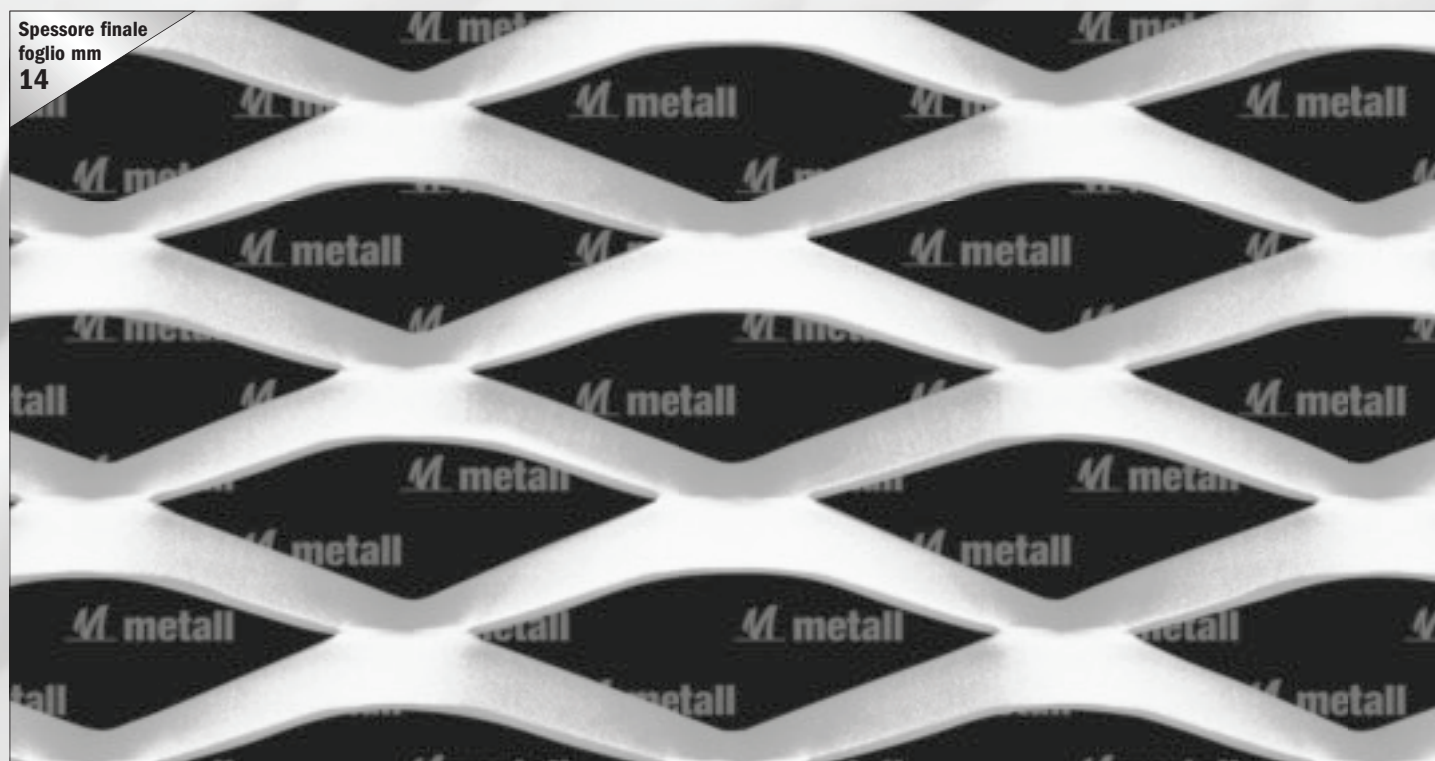

RB 75

Spessore finale
foglio mm
12

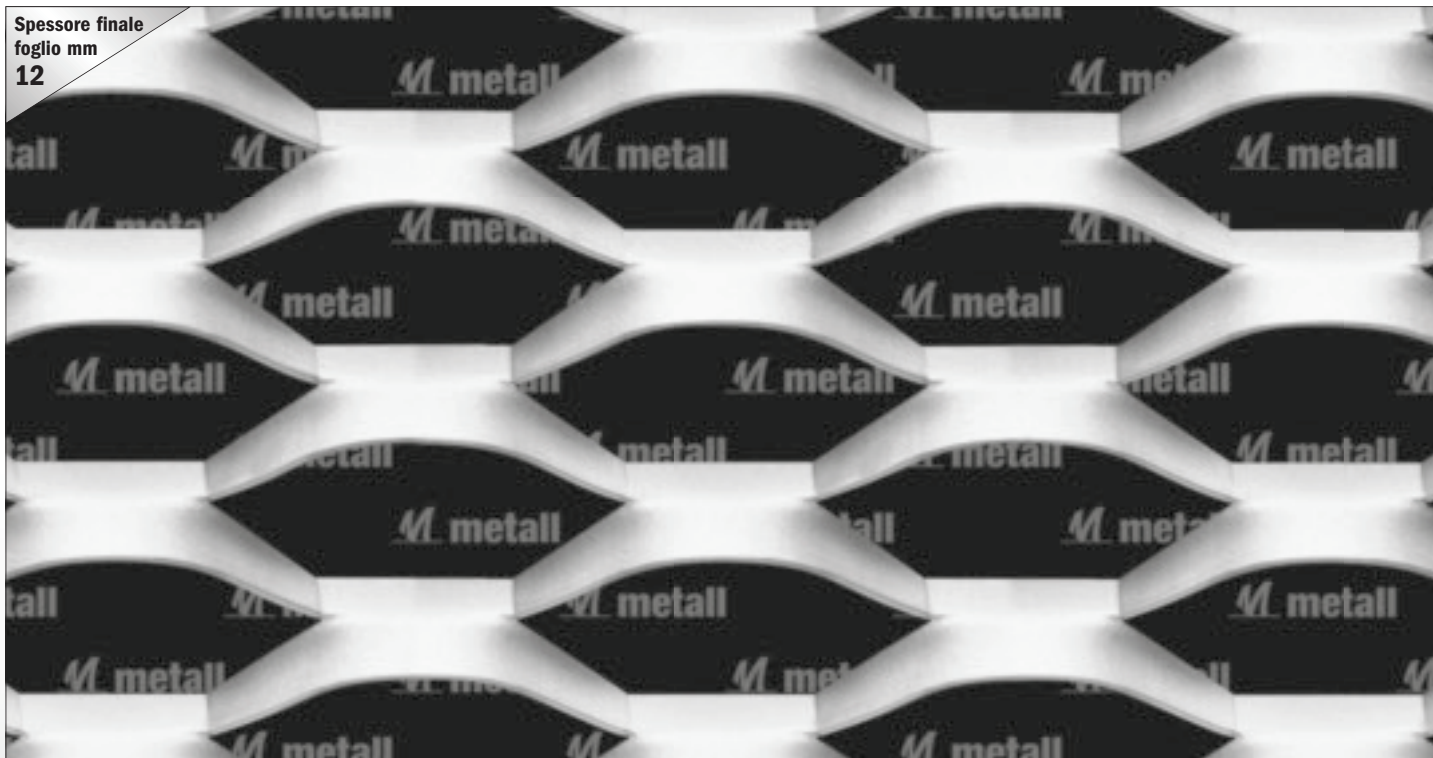

Exa 12

Spessore finale
foglio mm
11



Exa 16

anche dal pronto

stiltech

A RICHIESTA
I fogli possono
essere tagliati a misura

**RETI STIRATE
PER
L'ARCHITETTURA**

Tipo	Maglia mm DL x DC - av x sp	Acciaio al carbonio kg/m ²	Alluminio kg/m ²	Formati pannello (mm)	% vuoto frontale (~)
Exa 12	E 80 x 30 - 9 x 1,5	7,10	2,50	DL 1000 - 1250 - 1500	54,0%
	E 80 x 30 - 9 x 2	9,50	3,30		
Exa 16	E 80 x 30 - 13 x 1,5	10,20	3,60	DL 1000 - 1250 - 1500	15,0%
	E 80 x 30 - 13 x 2	13,70	4,70		
Urban	R 100 x 30 - 13 x 1,5	10,40	3,70	DL 1000 - 1250 - 1500	17,0%
	R 100 x 30 - 13 x 2	13,70	4,80		

Spessore finale
foglio mm
13



Urban



Ministero delle Infrastrutture

NORME TECNICHE PER LE COSTRUZIONI

Decreto Ministeriale 17 gennaio 2018 pubblicato sulla Gazzetta Ufficiale 20 febbraio 2018, n. 42 - Suppl. Ordinario n. 8
Entrato in vigore 22 marzo 2018

CAPITOLO 3 AZIONI SULLE COSTRUZIONI

3.1. OPERE CIVILI E INDUSTRIALI

.....

3.1.4. SOVRACCARICHI

I sovraccarichi, o carichi imposti, comprendono i carichi legati alla destinazione d'uso dell'opera;

i modelli di tali azioni possono essere costituiti da:

- carichi verticali uniformemente distribuiti q_k
- carichi verticali concentrati Q_k
- carichi orizzontali lineari H_k

I valori nominali e/o caratteristici di q_k , Q_k ed H_k sono riportati nella Tab. 3.1.II. Tali valori sono comprensivi degli effetti dinamici ordinari, purché non vi sia rischio di rilevanti amplificazioni dinamiche della risposta delle strutture.

I valori riportati nella Tab. 3.1.II sono riferiti a condizioni di uso corrente delle rispettive categorie. Altri regolamenti potranno imporre valori superiori, in relazione ad esigenze specifiche.

In presenza di carichi atipici (quali macchinari, serbatoi, depositi interni, impianti, ecc.) le intensità devono essere valutate caso per caso, in funzione dei massimi prevedibili: tali valori dovranno essere indicati esplicitamente nelle documentazioni di progetto e di collaudo statico.

...omissis

3.1.4.2 SOVRACCARICHI VERTICALI CONCENTRATI

I sovraccarichi verticali concentrati Q_k riportati nella Tab. 3.1.II formano oggetto di verifiche locali distinte e non si applicano contemporaneamente ai carichi verticali ripartiti utilizzati nelle verifiche dell'edificio nel suo insieme; essi devono essere applicati su impronte di carico appropriate all'utilizzo ed alla forma dell'orizzontamento; in assenza di precise indicazioni può essere considerata una forma dell'impronta di carico quadrata pari a 50 x 50 mm, salvo che per le rimesse, i parcheggi e le aree di transito (categorie F e G). Per le costruzioni di categoria F, i carichi si applicano su due impronte di 100 x 100 mm, distanti assialmente 1,80 m. Per le costruzioni di categoria G, i carichi si applicano su due impronte di 200 x 200 mm, distanti assialmente 1,80 m.

...omissis

Tab. 3.1.II - Valori dei sovraccarichi per le diverse categorie d'uso delle costruzioni

Cat.	Ambienti	q_k [kN/m ²]	Q_k [kN]	H_k [kN/m]
A	Ambienti ad uso residenziale			
	Aree per attività domestiche e residenziali; sono compresi in questa categoria i locali di abitazione e relativi servizi, gli alberghi (ad esclusione delle aree soggette ad affollamento), camere di degenza di ospedali	2,00	2,00	1,00
	Scale comuni, balconi, ballatoi	4,00	4,00	2,00
B	Uffici			
	Cat. B1 Uffici non aperti al pubblico	2,00	2,00	1,00
	Cat. B2 Uffici aperti al pubblico	3,00	2,00	1,00
	Scale comuni, balconi e ballatoi	4,00	4,00	2,00
C	Ambienti suscettibili di affollamento			
	Cat. C1 Aree con tavoli, quali scuole, caffè, ristoranti, sale per banchetti, lettura e ricevimento	3,00	3,00	1,00
	Cat. C2 Aree con posti a sedere fissi, quali chiese, teatri, cinema, sale per conferenze e attesa, aule universitarie e aule magne	4,00	4,00	2,00
	Cat. C3 Ambienti privi di ostacoli al movimento delle persone, quali musei, sale per esposizioni, aree d'accesso a uffici, ad alberghi e ospedali, ad atrii di stazioni ferroviarie	5,00	5,00	3,00
	Cat. C4. Aree con possibile svolgimento di attività fisiche, quali sale da ballo, palestre, palcoscenici.	5,00	5,00	3,00
	Cat. C5. Aree suscettibili di grandi affollamenti, quali edifici per eventi pubblici, sale da concerto, palazzetti per lo sport e relative tribune, gradinate e piattaforme ferroviarie.	5,00	5,00	3,00
	Scale comuni, balconi e ballatoi	Secondo categoria d'uso servita, con le seguenti limitazioni		
	≥ 4,00	≥ 4,00	≥ 2,00	
D	Ambienti ad uso commerciale			
	Cat. D1 Negozi	4,00	4,00	2,00
	Cat. D2 Centri commerciali, mercati, grandi magazzini	5,00	5,00	2,00
	Scale comuni, balconi e ballatoi	Secondo categoria d'uso servita		
E	Aree per immagazzinamento e uso commerciale ed uso industriale			
	Cat. E1 Aree per accumulo di merci e relative aree d'accesso, quali biblioteche, archivi, magazzini, depositi, laboratori manifatturieri	≥ 6,00	7,00	1,00*
	Cat. E2 Ambienti ad uso industriale	da valutarsi caso per caso		
F-G	Rimesse e aree per traffico di veicoli (esclusi i ponti)			
	Cat. F Rimesse, aree per traffico, parcheggio e sosta di veicoli leggeri (peso a pieno carico fino a 30 kN)	2,50	2 x 10,00	1,00**
	Cat. G Aree per traffico e parcheggio di veicoli medi (peso a pieno carico compreso fra 30 kN e 160 kN), quali rampe d'accesso, zone di carico e scarico merci.	5,00	2 x 50,00	1,00**
H-I-K	Coperture			
	Cat. H Coperture accessibili per sola manutenzione e riparazione	0,50	1,20	1,00
	Cat. I Coperture praticabili di ambienti di categoria d'uso compresa fra A e D	secondo categorie di appartenenza		
	Cat. K Coperture per usi speciali, quali impianti, eliporti.	da valutarsi caso per caso		

* non comprende le azioni orizzontali eventualmente esercitate dai materiali immagazzinati.

** per i soli parapetti o partizioni nelle zone pedonali. Le azioni sulle barriere esercitate dagli automezzi dovranno essere valutate caso per caso.

Zinco spray di qualità, protegge i tuoi lavori con una finitura brillante

**Sempre pronto:
più utile, più pratico, più comodo.**

Zincante a freddo ad essiccazione rapida

Zinco al 98%

Assicura una copertura brillante nel tempo

Asciuga rapidamente e non spolvera

Valvola autopulente

La superficie trattata può essere verniciata

Per ritocchi professionali di superfici
e manufatti zincati con procedura
elettrolitica o a caldo.

Ottima protezione dagli agenti
atmosferici, per la prevenzione di
ruggine ed ossidazioni.

Metall
ti aiuta sempre di più





metalli

**SPECIALISTI INTERNAZIONALI
IN RETI METALLICHE**

I testi e le immagini pubblicati nel presente catalogo sono di proprietà esclusiva della Società e, pertanto, ne è vietata la riproduzione e l'utilizzo senza il consenso scritto della stessa.

La Società si riserva il diritto di modificare i prodotti illustrati senza preavviso. I dati tecnici e le descrizioni riportate sono stati accuratamente controllati: si declina ogni responsabilità per errori o omissioni.

CONSEGNIAMO DOVE VUOI TU

Foto: © Franz Pfueg

Graphicconcept Passarella



Da Metall un servizio di consegna accurato

- BERGAMO
 - BOLOGNA
 - BRESCIA
 - COMO
 - GENOVA
 - LECCO
 - LODI
 - MARCHE
 - MILANO
 - NAPOLI
 - PALERMO
 - PERUGIA
 - PORDENONE
 - PRATO
 - TORINO
 - VARESE
 - VERONA
- Ⓟ LAUWE
 - Ⓟ HASKOVO
 - Ⓟ LUGANO
 - Ⓟ ZÜRICH
 - Ⓟ PRAHA
 - Ⓟ PŘEROV
 - Ⓟ QUIMPER